

Dell™ S320/S320wi Projector

Gebruikershandleiding

Opmerkingen, aandachtspunten en waarschuwingen



OPMERKING: Een OPMERKING bevat belangrijke informatie die u helpt beter gebruik te maken van uw computer.



LET OP: Met LET OP wordt gewezen op potentiële schade aan de hardware of verlies van gegevens als de instructies niet worden gevolgd.



WAARSCHUWING: Een WAARSCHUWING duidt op de mogelijkheid van materiële schade, persoonlijk letsel of dood.

**Informatie in dit document kan gewijzigd worden zonder kennisgeving.
© 2012 Dell Inc. Alle rechten voorbehouden**

Reproductie van deze materialen op elke willekeurige manier zonder de schriftelijke goedkeuring van Dell Inc. is strikt verboden.

Handelsmerken die in deze tekst zijn gebruikt: *Dell* en het *DELL*-logo zijn handelsmerken van Dell Inc.; *DLP* en het *DLP*-logo zijn handelsmerken van TEXAS INSTRUMENTS INCORPORATED; *Microsoft* en *Windows* zijn handelsmerken of gedeponeerde handelsmerken van Microsoft Corporation in de Verenigde Staten en/of andere landen.

Andere handelsmerken en handelsnamen kunnen in dit document worden gebruikt om te verwijzen naar de entiteiten die aanspraak maken op de merken en namen van hun producten. Dell Inc. wijst elk eigendomsbelang in andere handelsmerken en handelsnamen dan zijn eigen namen en merken af.

Model S320/S320wi

September 2012 Rev. A00

Inhoud

1	Uw Dell-projector	7
	Over uw projector	10
	Over uw interactieve pen	11
2	Uw projector aansluiten	13
	De optionele draadloze module installeren	14
	De optionele interactieve module installeren	15
	De optionele RJ45 Kit installeren	16
	Aansluiten op een computer	17
	Een computer aansluiten via een VGA-kabel	17
	Loopthrough-aansluiting monitor via VGA-kabels	18
	Aansluiten op een computer met een RS232-kabel	19
	Een computer aansluiten via de USB-kabel	20
	Een computer met de draadloze dongle verbinden (optie)	21
	Aansluiten op een DVD-speler	22
	Een DVD-speler aansluiten met een S-Video-kabel	22
	Een DVD-speler aansluiten met een Composiet-videokabel	23
	Een DVD-speler aansluiten met een Component-videokabel	24
	Een DVD-speler aansluiten met een HDMI-kabel	25

Verbinden met een LAN-netwerk	26
Een beeld projecteren en de projector die op een netwerk is aangesloten via een RJ45-kabel bedienen.	26
Aansluiten op een commerciële RS232-bedieningsdoos	27
Aansluiten op uw interactieve pen	28
3 Uw projector gebruiken	30
Uw projector inschakelen	30
Uw projector uitschakelen	30
Het geprojecteerde beeld aanpassen	31
De projectorhoogte verhogen	31
De projectorhoogte verlagen	31
De scherpstelling van de projector regelen	32
De grootte van het projectiebeeld aanpassen	33
Het bedieningspaneel gebruiken	35
De afstandsbediening gebruiken	37
De interactieve pen gebruiken	40
OSD-waarschuwingsberichten - laag batterijvermogen	41
Knoppencombinaties	41
De polsriem gebruiken	42
De batterijen van de afstandsbediening installeren	43
De batterij van de interactieve pen opladen	44
Kennismaking met de dockinglader (optioneel)	45
De batterij van de interactieve pen opladen via de dockinglader	47

Bedrijfsbereik met afstandsbediening	49
Bedrijfsbereik met interactieve pen	50
Het OSD gebruiken	51
INVOERBRON	51
Auto-Bijstellen	52
Helderh/Contr	53
Videostand	53
VOLUME	54
Audio-input	54
Gevorderd	55
TAAL	74
HELP	74
Installatie draadloos netwerk	75
Draadloos inschakelen op de projector	76
De software voor draadloze toepassingen op uw computer installeren	77
De draadloze toepassing starten	81
PtG-installatie (Presentation to Go)	84
PtG-viewer	85
Fotoviewer	85
Inleiding functie PtG/foto	86
PtG-overzicht	86
Foto-overzicht	87
Kennismaken met de knoppen	87
PtG Converter-software op uw computer installeren	88
De PtG Converter gebruiken	88
Installatie Audioprojectie	90
Draadloos of LAN inschakelen op de projector	92
De software voor draadloze toepassingen op uw computer installeren	93

	De draadloze toepassing starten	94
	Inloggen	95
	De projector beheren vanaf het webbeheer (voor draadloos netwerk)	96
	De netwerkinstelling configureren	96
	Webbeheer openen	96
	De projector beheren vanaf webbeheer (netwerk Rj45-kit is optioneel voor S320)	111
	De netwerkinstelling configureren	111
	Webbeheer openen	111
	Eigenschappen beheren	112
	Token voor toepassing maken	126
4	Problemen met uw projector oplossen	128
	Problemen oplossen met uw interactieve pen	132
	Geleidende signalen	134
	Begeleidingssignalen LED interactieve pen	135
	De lamp vervangen	136
5	Specificaties	138
6	Contact opnemen met Dell	145
	Contact opnemen met eInstruction	146
	Contact opnemen met Crestron	147
7	Bijlage: Woordenlijst	148

Uw Dell-projector

Uw projector wordt geleverd met alle onderstaande items. Controleer of u alle items hebt en neem contact op met Dell als er iets ontbreekt.

S320 inhoud standaardverpakking

Voedingskabel

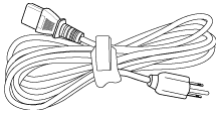

1,8 m VGA-kabel (VGA naar VGA)

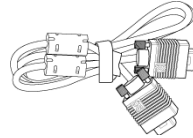

AAA-batterijen (2)



Afstandsbediening

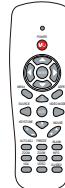

Cd met gebruikershandleiding en documentatie

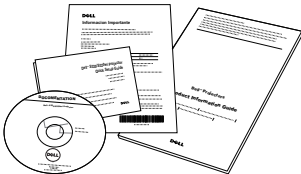

Dell Interactieve draadloze dongle (optioneel)

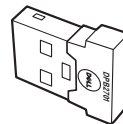

S320wi inhoud standaardverpakking

Voedingskabel

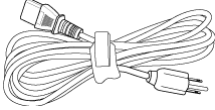

1,8 m VGA-kabel (VGA naar VGA)

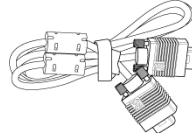

AAA-batterijen (2)



Afstandsbediening



Cd met gebruikershandleiding en documentatie

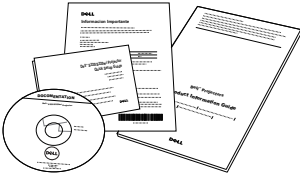

Interactieve pen

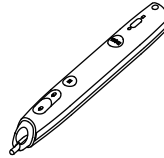

Polsriem



Punt (10 reservepunten voor pen)



Interwrite Workspace-cd



2m mini-USB-kabel (USB-A naar mini-USB-B)

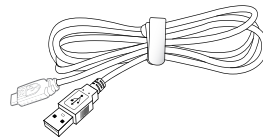

S320wi inhoud standaardverpakking

5 m mini-USB-kabel (USB-A naar mini-USB-kabel (USB-A naar USB-B)
USB-B)

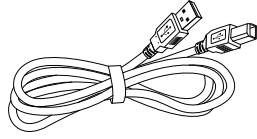
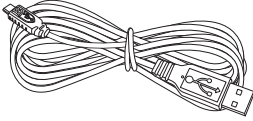

Dell Interactieve draadloze dongle
(optioneel)

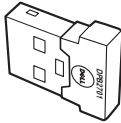

Over uw projector

Bovenaanzicht

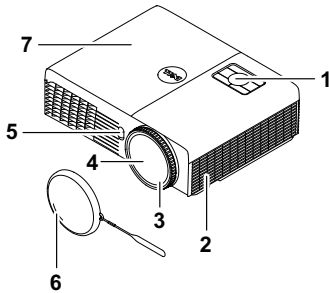

Onderaanzicht

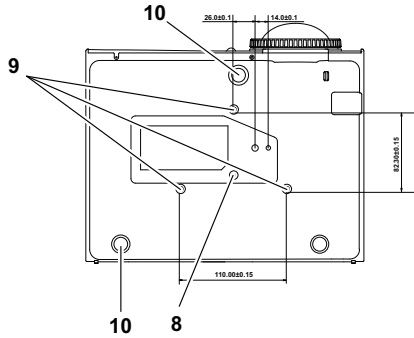

1	Bedieningspaneel
2	5 W luidspreker
3	Scherpstelring
4	Lens
5	IR-ontvangers
6	Lenskap
7	Lampdeksel
8	Montagegaten voor wandmontage: schroefgat M3 x 6,5 mm diepte. Aanbevolen draaimoment <8 kgf-cm
9	Montage-opening voor statief: Plaats moer 1/4" * 20 UNC
10	Regelwiel voor kantelhoek

Over uw interactieve pen

Bovenaanzicht

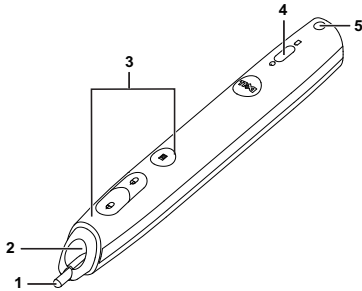

Onderaanzicht

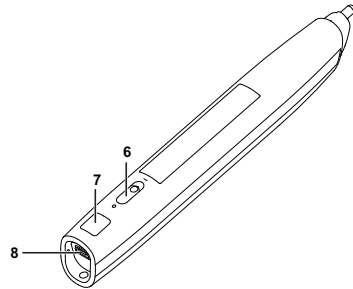

1	Vervangbaar penpunt
2	Lens
3	Besturingsknoppen
4	LED-indicators
5	Polsriemhouder
6	Voedingsschakelaar
7	Aansluiting firmwareupgrade
8	Mini-USB-ladingsaansluiting



OPMERKING: Optioneel (kan apart worden gekocht), of meegeleverd met alleen S320wi.



LET OP: Veiligheidsrichtlijnen

- 1 Gebruik de projector niet in de buurt van apparaten die veel warmte genereren.
- 2 Gebruik de projector niet op zeer stofrijke plaatsen. Het stof kan defecten veroorzaken aan het systeem en de projector zal automatisch worden uitgeschakeld.
- 3 Controleer of de projector in een goed geventileerd gebied is geïnstalleerd.
- 4 Blokkeer nooit de ventilatiesleuven en andere openingen op de projector.
- 5 Zorg dat de projector werkt in een omgevingstemperatuur (5°C tot 35°C).
- 6 Probeer het aanraken van de ventilatie-uitlaat te vermijden omdat deze uitlaat zeer warm kan worden nadat de projector ingeschakeld is geweest of onmiddellijk nadat deze is uitgeschakeld.

- 7** Kijk niet in de lens terwijl de projector is ingeschakeld, anders kunt u oogletsels oplopen.
- 8** Plaats geen objecten in de buurt van of voor de projector of dek de lens niet af terwijl de projector is ingeschakeld, anders kan het object door de warmte smelten of verbranden.
- 9** Gebruik geen draadloze projector in de buurt van hartpacemakers.
- 10** Gebruik geen draadloze projector in de buurt van medische apparatuur.
- 11** Gebruik geen draadloze projector in de buurt van magnetrons.



OPMERKING:

- Probeer deze projector niet zelf aan de muur te monteren. Laat de installatie uitvoeren door een erkende technicus.
- Aanbevolen wandmontageset voor de projector (onderdeelnr.: 4TVT8/V3RTH). Raadpleeg de ondersteuningswebsite van Dell op support.dell.com.
- Raadpleeg de *veiligheidsinformatie* die bij uw projector is geleverd, voor meer details.
- De S320/S320wi-projector kan alleen binnenshuis worden gebruikt.

Uw projector aansluiten

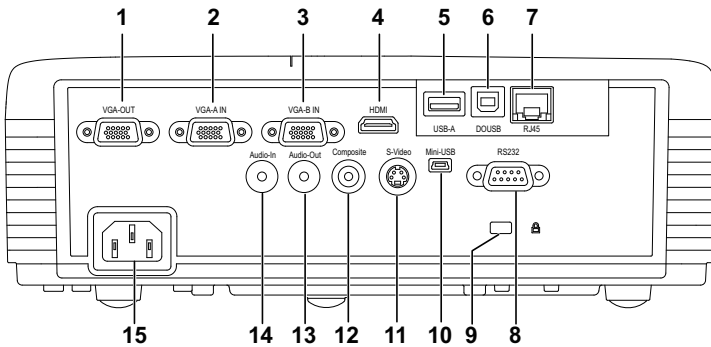

1	Aansluiting VGA-uitgang (beeldscherm loop-through)	9	Sleuf beveiligingskabel
2	VGA-A-ingang (D-sub)	10	Mini-USB-aansluiting (mini-type B) voor externe muis, Interactief functie en firmwareupgrade
3	VGA-B-ingang (D-sub)	11	S-video-aansluiting
4	HDMI-aansluiting	12	Composiet-video-aansluiting
5	USB type A aansluiting voor USB-viewer (geïntegreerd voor S320wi)	13	Aansluiting voor de audio-uitgang
6	USB type B aansluiting voor USB-weergave (geïntegreerd voor S320wi)	14	Aansluiting voor de audio-ingang
7	RJ45 connector (geïntegreerd voor S320wi)	15	Aansluiting voedingskabel
8	RS232-aansluiting		

⚠ LET OP: Voordat u begint met een procedure van dit hoofdstuk, dient u de veiligheidsrichtlijnen op pagina 11 na te leven.

De optionele draadloze module installeren

Uw projector moet worden geïnstalleerd met een draadloze module als u de optie voor draadloze netwerken wilt gebruiken. Raadpleeg "Installatie draadloos netwerk" op pagina 75. De draadloze module wordt niet geleverd bij uw S320-projector. U kunt deze aanschaffen op de website van Dell op www.dell.com.

 **OPMERKING:** Draadloze module geïntegreerd voor S320wi.

De installatiestappen zijn als volgt:

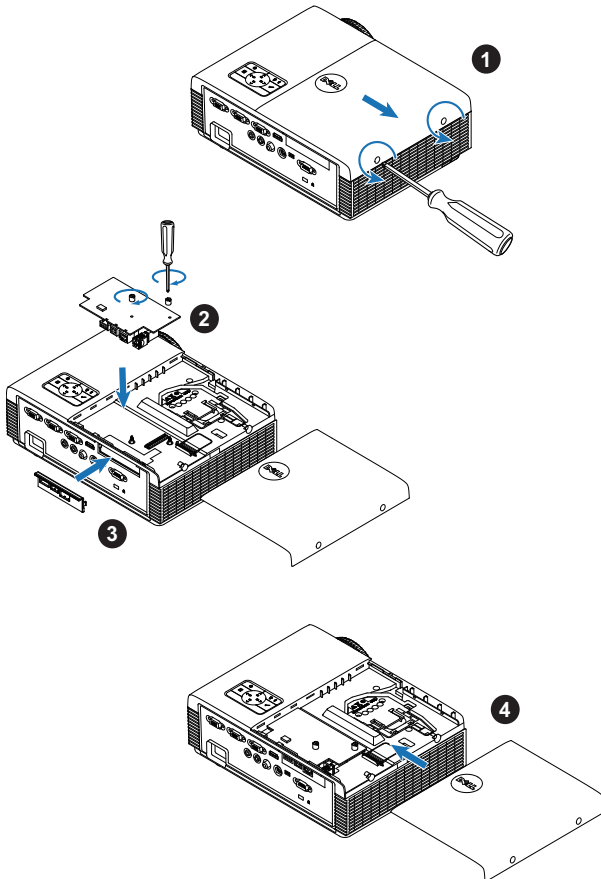

De optionele interactieve module installeren

Uw projector moet zijn voorzien van een interactieve module als u de optie Interactief wilt gebruiken. De interactieve module wordt niet geleverd bij uw S320-projector. U kunt deze aanschaffen op de website van Dell op www.dell.com.

 **OPMERKING:** Interactieve module geïntegreerd voor S320wi.

De installatiestappen zijn als volgt:

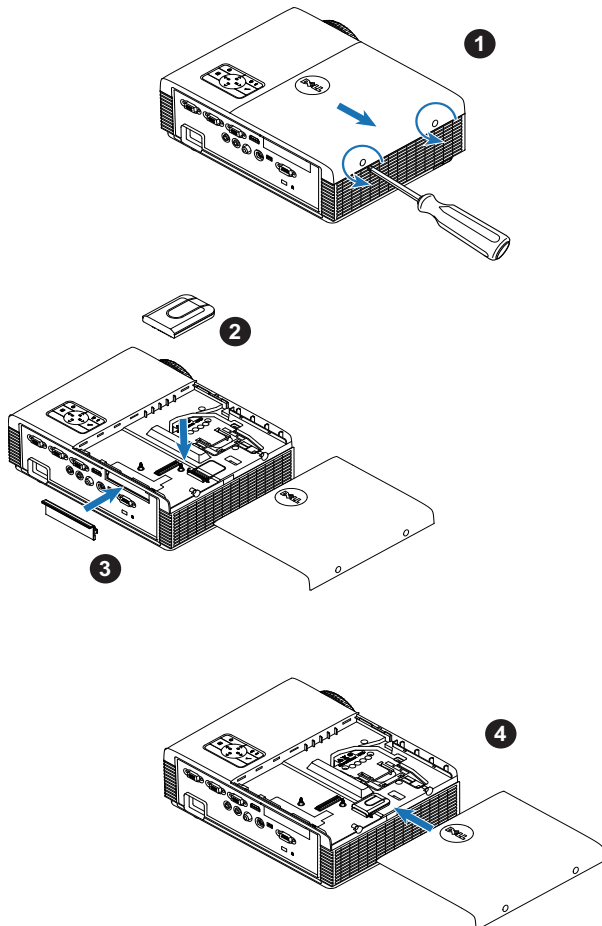

De optionele RJ45 Kit installeren

Uw projector moet worden voorzien van een RJ45-kit als u de netwerkoptie wilt gebruiken. De RJ45-kabel is niet geleverd bij uw S320-projector. U kunt deze aanschaffen op de website van Dell op www.dell.com.

 **OPMERKING:** RJ45 is geïntegreerd voor de S320wi.

De installatiestappen zijn als volgt:

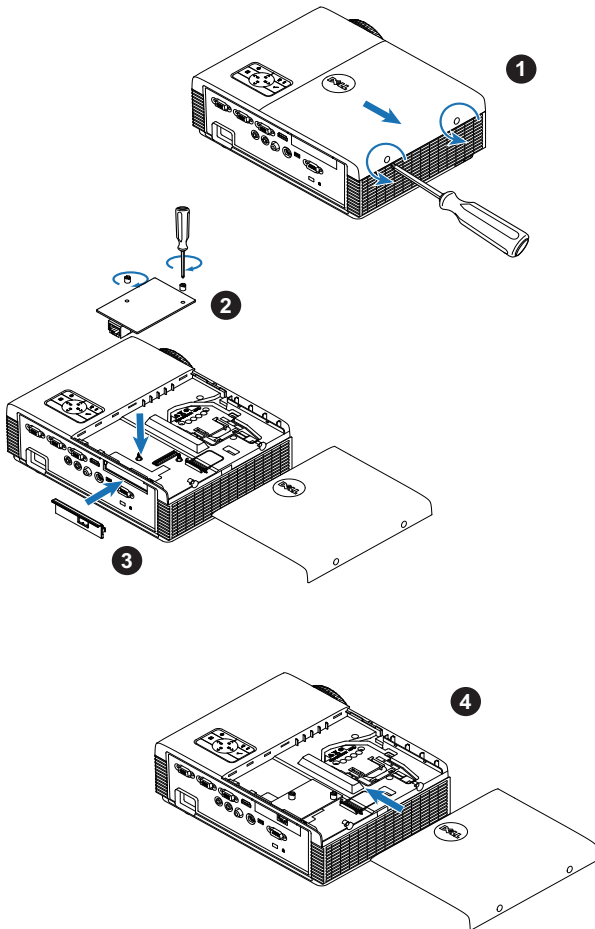

Aansluiten op een computer

Een computer aansluiten via een VGA-kabel

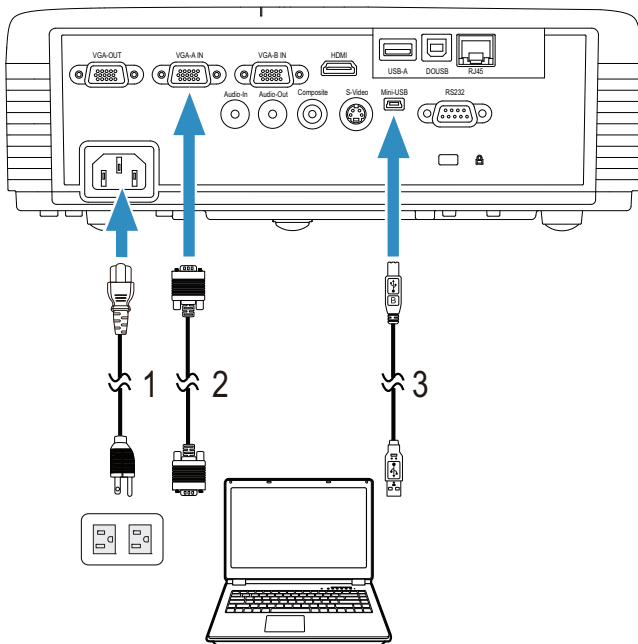

1	Voedingskabel
2	VGA- naar VGA-kabel
3	USB-A-naar-mini-USB-B-kabel



OPMERKING: De mini-USB-kabel moet aangesloten zijn als u de functies Pagina omhoog en Pagina omlaag op de afstandsbediening wilt gebruiken.

Loophrough-aansluiting monitor via VGA-kabels

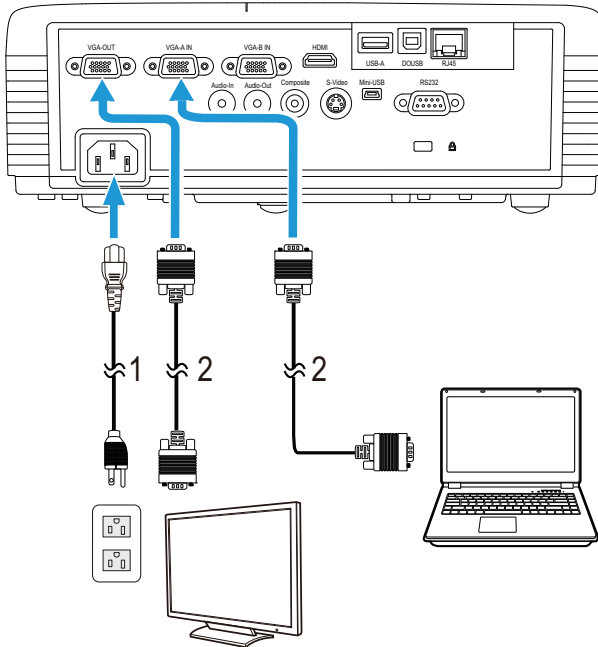

1	Voedingskabel
2	VGA- naar VGA-kabel



OPMERKING: Uw projector wordt met slechts één VGA-kabel geleverd. Er kan een extra VGA-kabel worden aangeschaft op de website van Dell op www.dell.com.

Aansluiten op een computer met een RS232-kabel

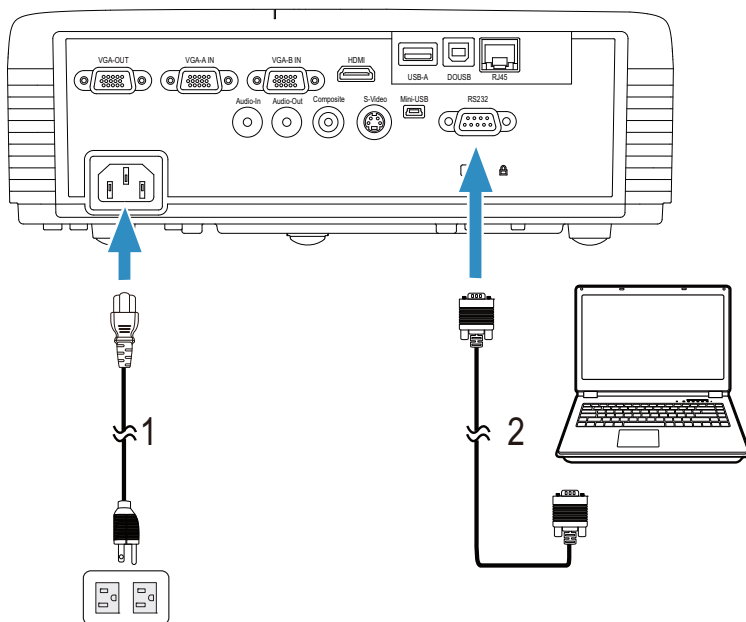

1	Voedingskabel
2	RS232 (9-pin D-sub vrouwtje naar vrouwtje pen 2-3 verwisseld) kabel



OPMERKING: De RS232 (9-pin D-sub vrouwtje naar vrouwtje pen 2-3 verwisseld) kabel wordt niet met de projector meegeleverd. Raadpleeg een professionele installateur voor informatie over de kabel en de RS232 afstandsbedieningssoftware.

Een computer aansluiten via de USB-kabel

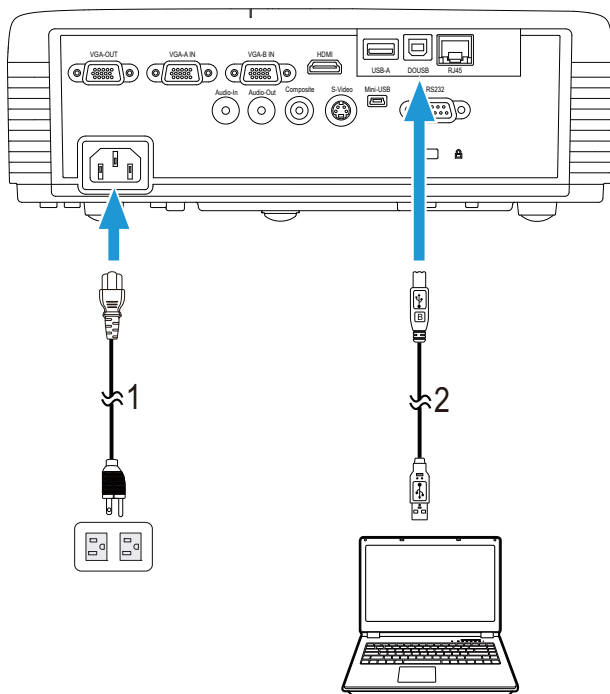





1	Voedingskabel
2	USB-A-naar-USB-B-kabel

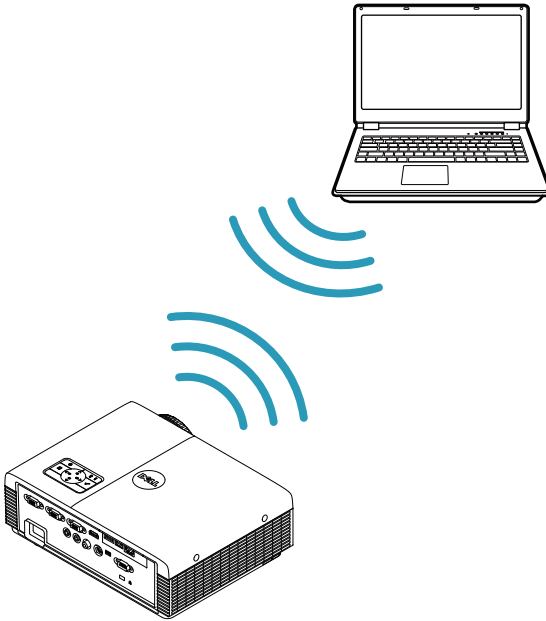

OPMERKING: Plug & play. Uw projector wordt met slechts één USB-kabel geleverd. Er kan een extra USB-kabel worden aangeschaft op de website van Dell op www.dell.com.

Een computer met de draadloze dongle verbinden (optie)



-  **OPMERKING:** Een draadloze USB-dongle is geïntegreerd voor de Dell S320wi.
-  **OPMERKING:** Draadloze functionaliteit is een optionele optie van de Dell S320. Als u draadloos wilt kunnen werken, moet u een draadloze module en een draadloze USB-dongle installeren in uw Dell S320. Zie de installatiegids op pagina 13. Draadloze modules en draadloze USB-dongles zijn verkrijgbaar en worden apart verkocht op www.dell.com.
-  **OPMERKING:** Uw computer moet uitgerust zijn met een draadloze aansluiting en moet correct geconfigureerd zijn om nog een draadloze verbinding te detecteren. Raadpleeg de documentatie van uw computer over het configureren van de draadloze verbinding.
-  **OPMERKING:** Uw projector moet worden geïnstalleerd met een draadloze dongle als u de optie voor draadloze netwerken wilt gebruiken. Raadpleeg "Installatie draadloos netwerk" op pagina 75.

Aansluiten op een DVD-speler

Een DVD-speler aansluiten met een S-Video-kabel

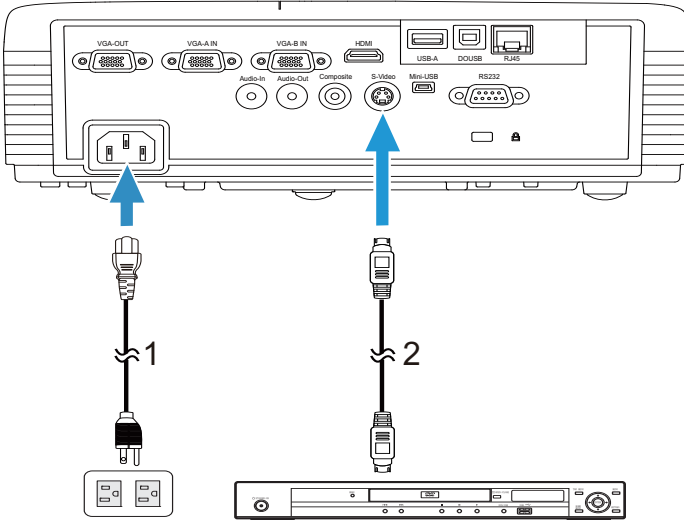

1	Voedingskabel
2	S-videokabel



OPMERKING: De S-video-kabel is niet geleverd bij uw projector. U kunt de S-video-verlengkabel (30m/60m) via de website van Dell aanschaffen op www.dell.com.

Een DVD-speler aansluiten met een Composiet-videokabel

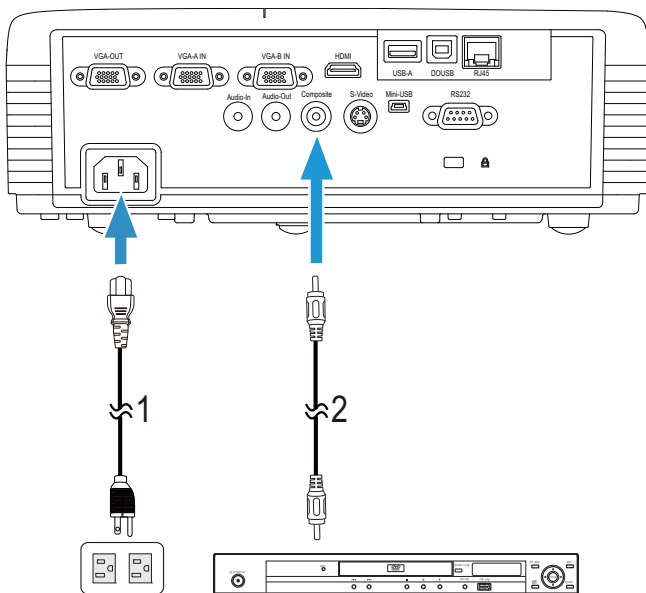

1	Voedingskabel
2	Composiet videokabel



OPMERKING: De composiet-video-kabel is niet geleverd bij uw projector. U kunt de Composiet-video-verlengkabel (30m/60m) via de website van Dell aanschaffen op www.dell.com.

Een DVD-speler aansluiten met een Component-videokabel

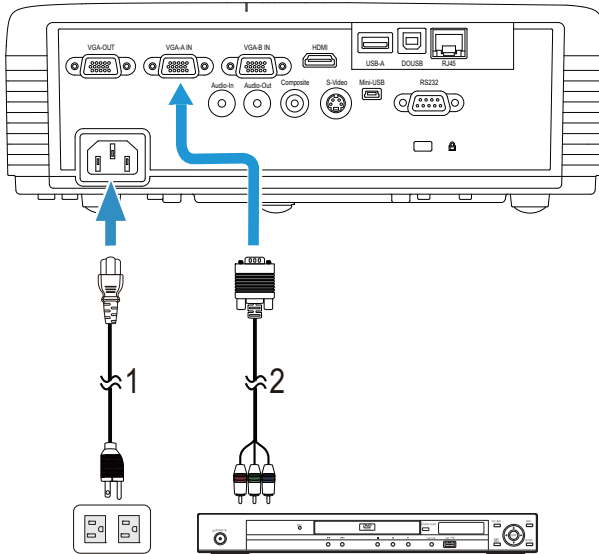

1	Voedingskabel
2	VGA-naar-component-videokabel



OPMERKING: De VGA-naar-component-videokabel is niet geleverd bij uw projector. U kunt de VGA-naar-component-video-verlengkabel (30m/60m) via de website van Dell aanschaffen op www.dell.com.

Een DVD-speler aansluiten met een HDMI-kabel

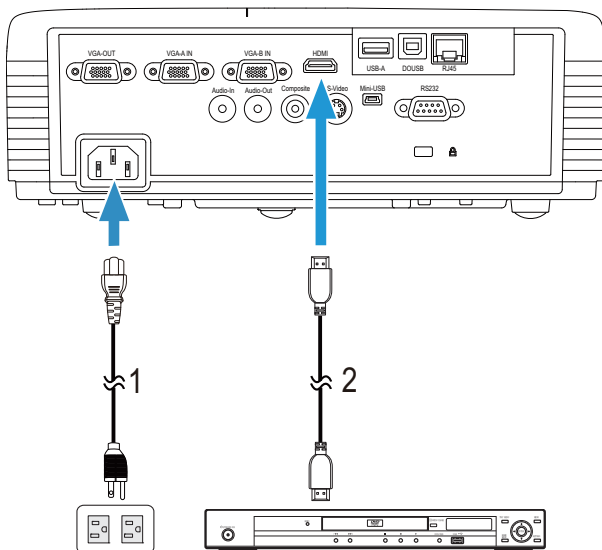

1	Voedingskabel
2	HDMI-kabel



OPMERKING: De HDMI-kabel is niet geleverd bij uw projector. U kunt de HDMI-kabel aanschaffen op de website van Dell website op www.dell.com.

Verbinden met een LAN-netwerk

Een beeld projecteren en de projector die op een netwerk is aangesloten via een RJ45-kabel bedienen.

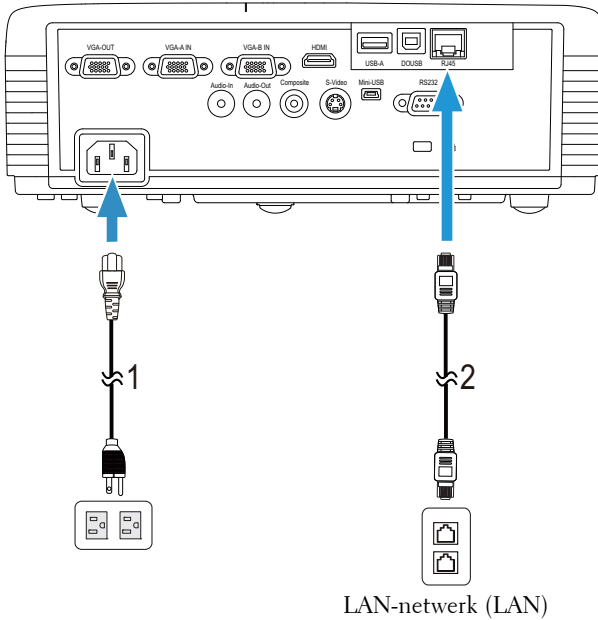

1	Voedingskabel
2	RJ45-kabel

OPMERKING: De RJ45-kabel is niet geleverd bij uw projector. U kunt de RJ45-kabel aanschaffen op de website van Dell op www.dell.com.

OPMERKING: De LAN-module wordt niet geleverd bij uw S320-projector. Als u de netwerkoctie wilt gebruiken; zie "De optionele RJ45 Kit installeren" op pagina 16. U kunt deze aanschaffen op de website van Dell op www.dell.com.

Aansluiten op een commerciële RS232-bedieningsdoos

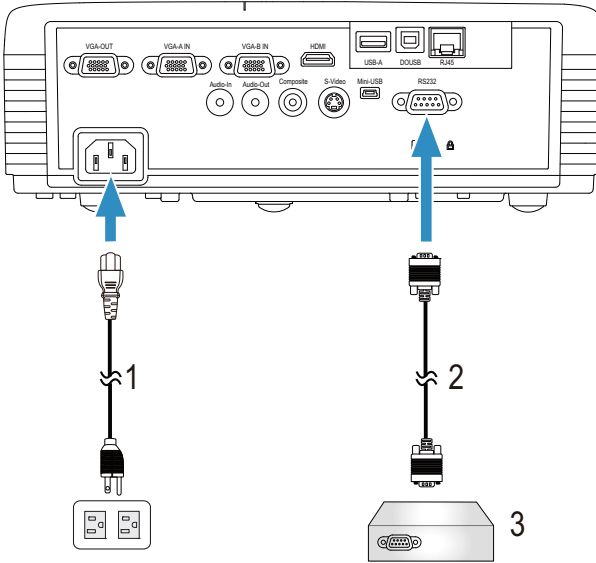

1	Voedingskabel
2	RS232 (9-pin D-sub vrouwtje naar vrouwtje pen 2-3 verwisseld) kabel
3	Commerciële RS232-bedieningsdoos



OPMERKING: De RS232 (9-pin D-sub vrouwtje naar vrouwtje pen 2-3 verwisseld) kabel wordt niet met de projector meegeleverd. Raadpleeg een professionele technicus om de kabel te verkrijgen.

Aansluiten op uw interactieve pen

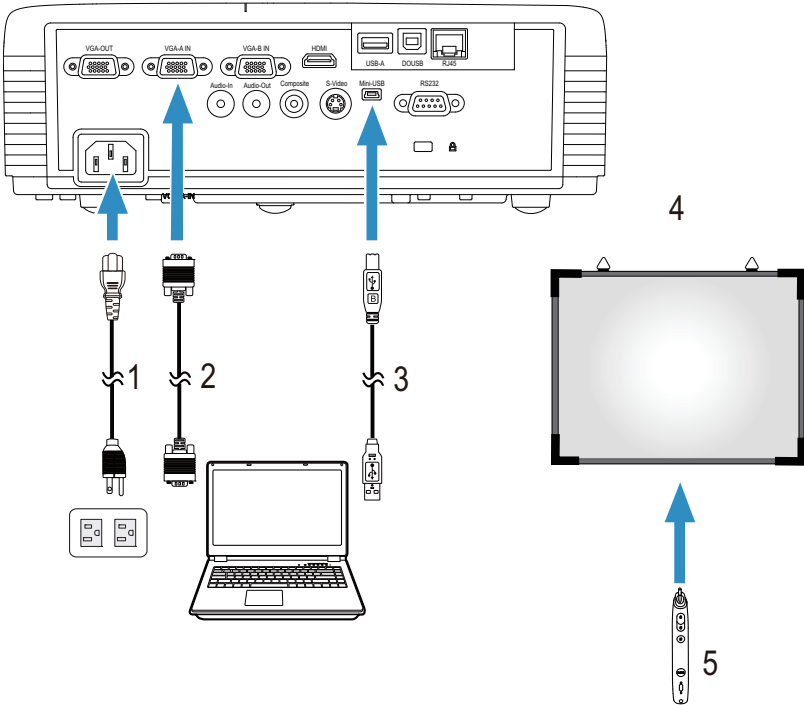

1	Voedingskabel
2	VGA- naar VGA-kabel
3	USB-A-naar-mini-USB-B-kabel
4	Projectiescherm
5	Interactieve pen



OPMERKING: De interactieve module wordt niet geleverd bij uw S320-projector. Als u de functie Interactief wilt gebruiken: zie "De optionele interactieve module installeren" op pagina 15. U kunt deze aanschaffen op de website van Dell op www.dell.com.



OPMERKING:

- 1 De interactiviteit wordt alleen ondersteund in de volgende invoermodi: VGA en HDMI van een pc, een Draadloos beeldscherm, een USB-weergave en een LAN-scherm.
- 2 Om de interactieve pen in te schakelen, is er een 2de verbinding vereist tussen de computer en de projector. Er zijn vier opties beschikbaar voor uw computer- and projectoraansluitingen:

- a gebruik een mini USB-kabel of Dell Interactive draadloze dongle (optioneel)

De Dell interactief draadloze dongle wordt niet meegeleverd bij uw S320 of S320wi projector. Als u de Dell Interactief draadloze dongle wilt gebruiken om de computer en de projector met elkaar te verbinden, kunt u deze aanschaffen op de Dell website op www.dell.com.

- b Via LAN-kabel (hiervoor moet u de draadloze toepassingssoftware van Dell installeren)
- c Via WLAN (hiervoor moet u de draadloze toepassingssoftware van Dell installeren)

Als u een LAN- of WLAN-verbinding gebruikt, moet u eerst draadloos/LAN inschakelen.

- 3 Als de afstand tussen uw computer/laptop meer dan 5 meter is, is het aanbevolen een USB-hub te gebruiken voor uw installatie.

Uw projector gebruiken

Uw projector inschakelen



OPMERKING: Schakel de projector in voordat u de bron inschakelt (computer, dvd-spelers, enz.). De knop **Voeding** knippert blauw tot u erop drukt.

- 1 Verwijder de lenskap.
- 2 Sluit de voedingskabel en de juiste signaalkabels aan op de projector. Zie "Uw projector aansluiten" op pagina 13 voor meer informatie over het aansluiten van de projector.
- 3 Druk op de knop **Voeding** (zie "Het bedieningspaneel gebruiken" op pagina 35 voor de locatie van de knop **Voeding**).
- 4 Schakel uw bron in (computer, DVD-speler, enz.).
- 5 Sluit uw bron aan op de projector met de geschikte kabel. Zie "Uw projector aansluiten" op pagina 13 voor instructies over het verbinden van uw bron met uw projector.
- 6 De ingangsbron van de projector wordt standaard ingesteld op VGA-A. Wijzig indien nodig, de ingangsbron van de projector.
- 7 Als er meerdere bronnen zijn aangesloten op de projector, druk dan op de knop **Bron** op de afstandsbediening of het bedieningspaneel om de gewenste bron te selecteren. Zie "Het bedieningspaneel gebruiken" op pagina 35 en "De afstandsbediening gebruiken" op pagina 37 om de knop **Bron** te zoeken.

Uw projector uitschakelen



LET OP: Koppel de projector los nadat u het toestel correct hebt afgesloten, zoals beschreven in de volgende procedure.

- 1 Druk op de knop **Voeding**. Volg de instructie die is weergegeven op het scherm om de projector correct uit te schakelen.



OPMERKING: Het bericht "**Druk op de voedingsknop om de projector uit te schakelen.**" verschijnt op het scherm. Het bericht verdwijnt na 5 seconden. U kunt ook op de knop **Menu** drukken om het bericht te verwijderen.

- 2 Druk opnieuw op de knop **Voeding**. De koelventilators blijven ongeveer 120 seconden actief.

3 Om de projector snel uit te schakelen, houdt u op de voedingsknop 1 seconde ingedrukt terwijl de koelventilators van de projector nog draaien.

OPMERKING: Wacht 60 seconden voordat u de projector opnieuw inschakelt om de interne temperatuur de tijd te geven te stabiliseren.

4 Koppel de voedingskabel los van het stopcontact en de projector.

Het geprojecteerde beeld aanpassen

De projectorhoogte verhogen

1 Verhoog de projector tot de gewenste weergavehoek en gebruik het regelwiel voor de kantelhoek vooraan om de weergavehoek fijn af te stellen.

2 Gebruik de twee wieltjes voor het regelen van de kantelhoek om de weergavehoek fijn af te stellen.

De projectorhoogte verlagen

1 Verlaag de projector en gebruik het regelwiel voor de kantelhoek vooraan om de weergavehoek fijn af te stellen.

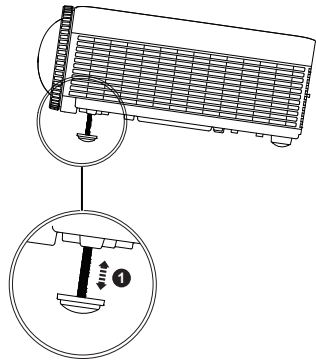
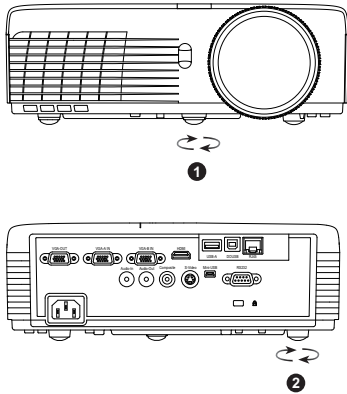

1	Regelwiel voor kantelhoek vooraan (Kantelhoek: 0 tot 4 graden)
2	1x regelwiel voor kantelhoek achteraan.

De scherpstelling van de projector regelen

 **LET OP:** Om schade aan de projector te voorkomen, moet u controleren of het voorste regelwiel tje volledig is ingetrokken voordat u de projector verplaatst of voordat u de projector in zijn draagkoffer stopt.

 **OPMERKING:** De draagkoffer is niet meegeleverd bij uw projector. U kunt de draagkoffer kopen (P/N: 8R3VM) op de Dell-website op www.dell.com.

1 Draai de scherpstellip tot het beeld duidelijk is. De projector kan scherpstellen op een afstand van 0,4 m tot 3,82 m.

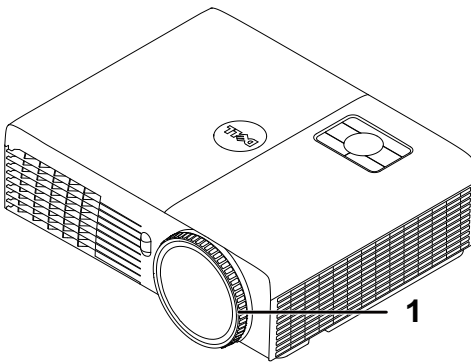

1	Scherpstelling
---	----------------

De grootte van het projectiebeeld aanpassen

S320/S320wi

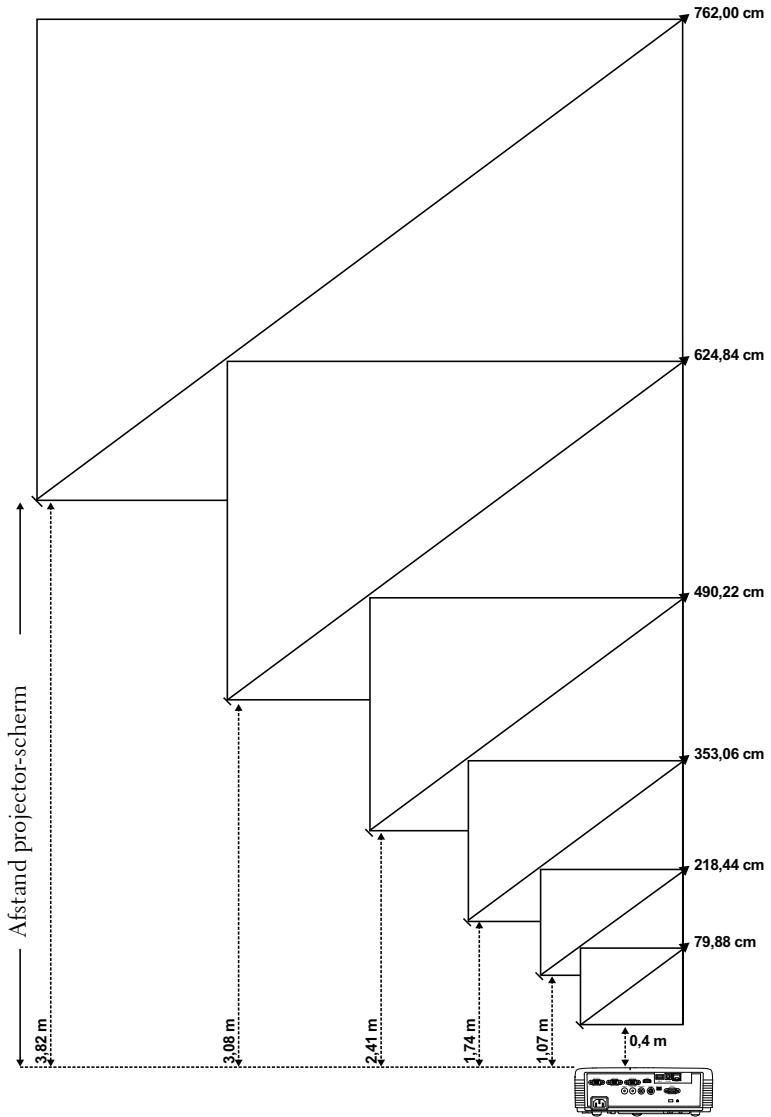

S320/S320wi

Gewenste afstand (m) <A>	Schermgrootte		Boven
	(Min. zoom)		
	Diagonaal (inch) 	B (cm) x H (cm)	Van onderkant tot bovenkant van beeld (cm) <C>
0,4	31,45	65 x 49	56
1,07	86	174 x 130	150
1,74	139	283 x 212	244
2,41	193	392 x 294	338
3,08	246	501 x 376	432
3,82	300	610 x 457	526



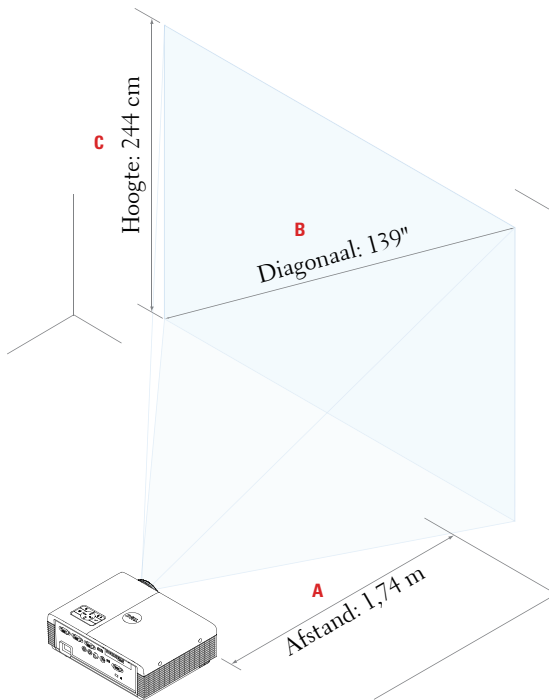

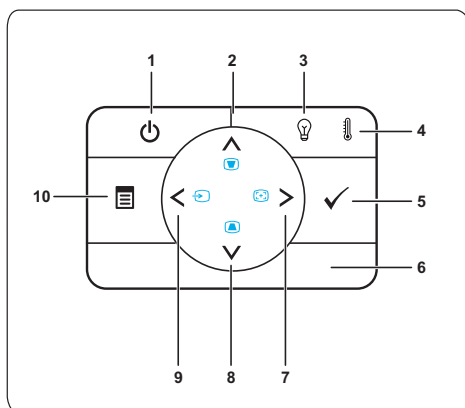

* Deze grafiek is uitsluitend bedoeld als referentie voor de gebruikers.
* Offset-verhouding 115±5%



Het bedieningspaneel gebruiken









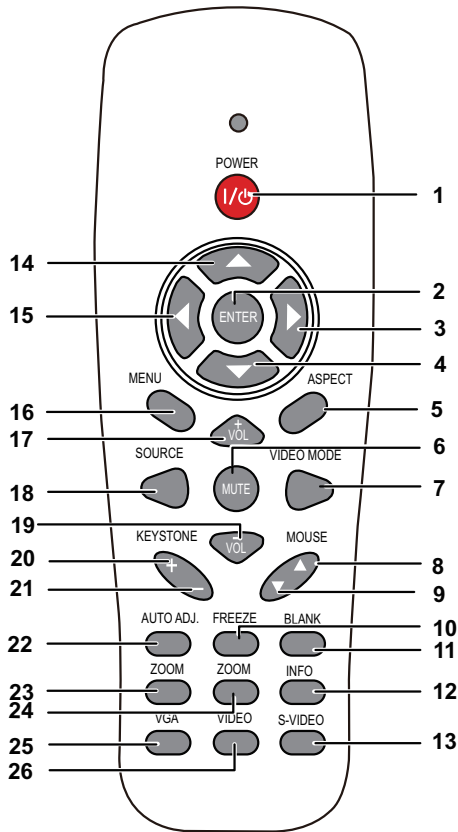

1	Voeding	Schakelt de projector in of uit. Zie "Uw projector inschakelen" op pagina 30 en "Uw projector uitschakelen" op pagina 30 voor meer informatie.
2	Omhoog  / Trapeziumcorrectie	<p>Indrukken om te navigeren door de items van het OSD-menu.</p> <p>Druk hierop om de beeldvervorming aan te passen die door het kantelen van de projector wordt veroorzaakt (+37/-40 graden).</p>
3	LAMP waarschuwingslampje	<p>Als de oranje indicator LAMP is opgelicht of knippert, kan een van de volgende problemen optreden:</p> <ul style="list-style-type: none">• De lamp nadert het einde van zijn bruikbare levensduur• De lampmodule is niet goed geïnstalleerd• Defect lampaandrijving• Fout kleurenwiel <p>Zie "Problemen met uw projector oplossen" op pagina 127 en "Geleidende signalen" op pagina 133 voor meer informatie.</p>



4	TEMP waarschuwingslampje	<p>Als de oranje indicator TEMP is opgelicht of knippert, kan een van de volgende problemen optreden:</p> <ul style="list-style-type: none"> • De interne temperatuur van de projector is te hoog • Fout kleurenwiel <p>Zie "Problemen met uw projector oplossen" op pagina 127 en "Geleidende signalen" op pagina 133 voor meer informatie.</p>
5	Enter 	Druk hierop om de selectie van het item te bevestigen.
6	IR-ontvanger	Richt de afstandsbediening naar de IR-ontvanger en druk op een knop.
7	Rechts  / Auto-Bijstellen	<p>Indrukken om te navigeren door de items van het OSD-menu.</p> <p>Druk hierop om de projector te synchroniseren met de invoerbron.</p>
 OPMERKING: Auto-Bijstellen werkt niet als het OSD (On-Screen Display) is weergegeven.		
8	Omlaag  / Trapeziumcorrectie	<p>Indrukken om te navigeren door de items van het OSD-menu.</p> <p>Druk hierop om de beeldvervorming aan te passen die door het kantelen van de projector wordt veroorzaakt (+37/-40 graden).</p>
9	Links  / Bron	<p>Indrukken om te navigeren door de items van het OSD-menu.</p> <p>Druk op deze knop om te bladeren door Analoge RGB-, Composiet-, Component (YPbPr, via VGA), HDMI- en S-video-bronnen wanneer meerdere bronnen op de projector zijn aangesloten.</p>
10	Menu 	Druk hierop om het OSD te activeren. Gebruik de richtingstoetsen en de knop Menu om te navigeren door het OSD.

De afstandsbediening gebruiken



1	Power 	Schakelt de projector in of uit. Zie "Uw projector inschakelen" op pagina 30 en "Uw projector uitschakelen" op pagina 30 voor meer informatie.
2	Enter 	Druk hierop om de selectie te bevestigen.
3	Rechts 	Indrukken om te navigeren door de items van het OSD-menu.
4	Omlaag 	Indrukken om te navigeren door de items van het OSD-menu.

5	Beeldverhouding	Indrukken om de beeldverhouding van een weergegeven beeld te wijzigen.
6	Mute 	Druk hierop om het geluid van de luidspreker van de projector te dempen of weer te geven.
7	Video modus	De projector heeft vooraf ingestelde configuraties die zijn geoptimaliseerd op deze knop om gegevens (presentatiedia's) of video (films, spelletjes, enz.) weer te geven. Druk op de knop Videostand om te wisselen tussen Presentatie modus , Helder modus , Film modus , sRGB of Aangepaste modus . Als u eenmaal op de knop Videostand drukt, wordt de huidige weergavestand weergegeven. Als u opnieuw op de knop Videostand drukt, schakelt u tussen de verschillende modi.
8	Muisknop omhoog ▲	Druk hierop om naar de vorige pagina te gaan.  OPMERKING: De mini-USB-kabel moet worden aangesloten als u de functie Pagina omhoog wilt gebruiken.
9	Muisknop omlaag ▼	Druk hierop om naar de volgende pagina te gaan.  OPMERKING: De mini-USB-kabel moet worden aangesloten als u de functie Pagina omlaag wilt gebruiken.
10	Freeze	Indrukken om het schermbeeld te pauzeren en vervolgens opnieuw op "Blokkeren" drukken om het beeld te deblokkeren.
11	Leeg scherm	Indrukken om het beeld te verbergen/weer te geven.
12	Informatie	Indrukken om informatie over de oorspronkelijke resolutie van de projector weer te geven.
13	S-Video	Indrukken om het S-Videosignaal te kiezen.
14	Omhoog 	Indrukken om te navigeren door de items van het OSD-menu.
15	Links 	Indrukken om te navigeren door de items van het OSD-menu.
16	Menu	Druk hierop om het OSD te activeren.

17	Volume omhoog 	Druk hierop om het volume te verhogen.
18	Source	Indrukken om te schakelen tussen analoge RGB-, Composiet-, Component- (YPbPr, via VGA), HDMI- en S--video-bron.
19	Volume omlaag 	Druk hierop om het volume te verlagen.
20	trapeziumcorr. aanpassing +	Druk hierop om de beeldvervorming aan te passen die door het kantelen van de projector wordt veroorzaakt (+37/-40 graden).
21	trapeziumcorr. aanpassing -	Druk hierop om de beeldvervorming aan te passen die door het kantelen van de projector wordt veroorzaakt (+37/-40 graden).
22	Autoaanp	Druk hierop om de projector te synchroniseren met de invoerbron. Automatisch aanpassen werkt niet als het OSD wordt weergegeven.
23	Zoom +	Druk hierop om het beeld te vergroten.
24	Zoom -	Druk hierop om het beeld te verkleinen.
25	VGA	Indrukken om de VGA-bron te kiezen.
26	Video	Indrukken om de Composiet videobron te kiezen.

De interactieve pen gebruiken

Bovenaanzicht

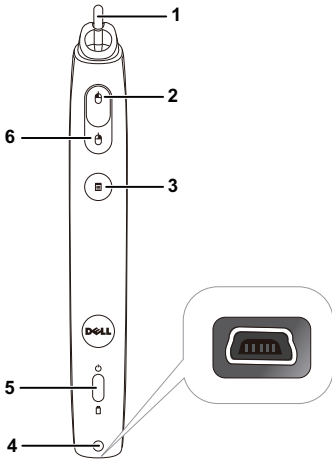

Onderaanzicht

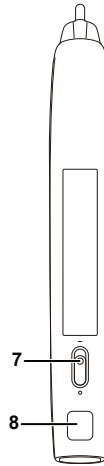



1 Vervangbaar penpunt

Druk op het penpunt om te tekenen of te schrijven. Wanneer de penpunt is ingeschakeld, werkt deze als het klikken met de linkermuisknop om te tekenen of te schrijven.

OPMERKING:

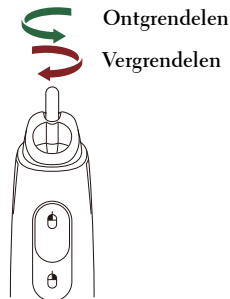
- Als de penpunt is ingeschakeld, zal de pen schakelen naar de tekenstand en wordt de knopfunctie tijdelijk uitgeschakeld.
- Wanneer de penpunt verslijt, moet u de kop vervangen zoals hieronder weergegeven.



2	Links	Deze knop werkt als klikken met de linkermuisknop van een muis.
3	Functie	De beschikbare functies worden weergegeven in het OSD-menu "Functie instellen" (zie pagina 71).  OPMERKING: Wanneer u dubbelklikt op de knop Functie werkt dit als de functie Ongedaan maken, indien deze wordt ondersteund door de software.
4	Mini-USB-ladingsaansluiting	Hiermee kunt u de Mini-USB-kabel gebruiken voor het opladen. Zie "De batterij van de interactieve pen opladen" op pagina 44.
5	LED-indicators	Er zijn twee LED-indicators beschikbaar. Groen en oranje (zie "Begeleidingssignalen LED interactieve pen" op pagina 134).
6	Rechts	Deze knop werkt als klikken met de rechtermuisknop van een muis.
7	Voedingsschakelaar	Schakelt de interactieve pen in of uit.
8	Aansluiting firmwareupgrade	Voor de upgrade van de firmware voor de interactieve pen en het RF-bord.

OSD-waarschuwingsberichten - laag batterijvermogen

- Het waarschuwingsbericht Batterijvermogen laag verschijnt wanneer het batterijvermogen lager is dan 2V. In deze toestand kan de pen nog steeds ongeveer 1-2 uur werken.
- De pen wordt uitgeschakeld wanneer het voltage van de batterij lager is dan 1,8 V.

Knoppencombinaties

- **Links + functie:** Het menu Peninformatie verschijnt op het scherm.
- **Functie Vasthouden.** Houd de functieknop gedurende 2 seconden ingedrukt en de betekenis van de functies verschijnt op het scherm. Gebruik Links/Rechts om omhoog/omlaag te gaan en gebruik Functie om in te voeren/toe te passen.
- Wanneer Schakelen is geselecteerd in het menu Functie instellen, drukt u op de knop Functie om de stand Normaal/Tekenen/Stabiel te selecteren.



OPMERKING: De interactieve pen kan de functie "Primaire en secundaire knoppen wisselen" van de Windows-muis niet ondersteunen.

De polsriem gebruiken

Gebruik de polsriem als een veiligheidsmaatregel in het geval u de grip op de interactieve pen verliest en om schade aan de interactieve pen, de omgevende objecten of lichamelijke letsels te voorkomen.

1 Stop het touw van de polsriem door de verbindingshouder.

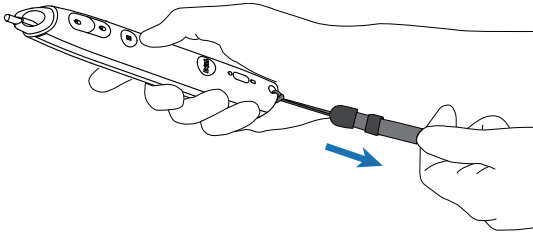

2 Bevestig de polsriem rond uw pols.

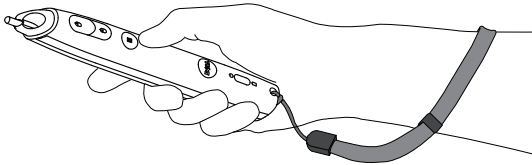

De batterijen van de afstandsbediening installeren

 **OPMERKING:** Verwijder de batterijen wanneer u de afstandsbediening niet gebruikt.

1 Druk op het lipje om het deksel van het batterijvak op te tillen.

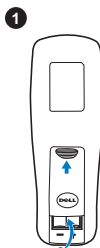

2 Controleer de polariteitsmarkering (+/-) op de batterijen.

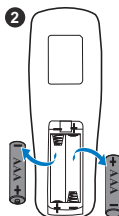

3 Plaats de batterijen en lijn hun polariteit correct uit volgens de markering in het batterijvak.

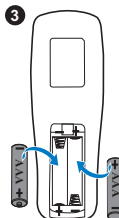

 **OPMERKING:** Vermijd het combineren van verschillende types batterijen of het gebruik van nieuwe en oude batterijen samen.

4 Schuif het batterijdeksel terug.

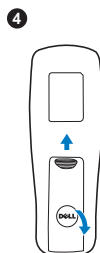

De batterij van de interactieve pen opladen

Wanneer het batterijlampje van de interactieve pen oranje begint te knipperen, is het interne batterijvermogen laag (als de batterij volledig leeg is, kunt u de interactieve pen niet meer inschakelen door te drukken op de penpunt, de linker- of rechterknoppen of de knoppen voor het instellen van de functie).

Om de batterij op te laden, sluit u een mini-USB-kabel aan tussen de interactieve pen en uw computer of laptop (als u aansluit op de computer of laptop, moet u ervoor zorgen dat de computer of laptop is ingeschakeld). Het batterijlampje blijft aan terwijl de batterij wordt opgeladen en dooft wanneer de batterij volledig is opgeladen.

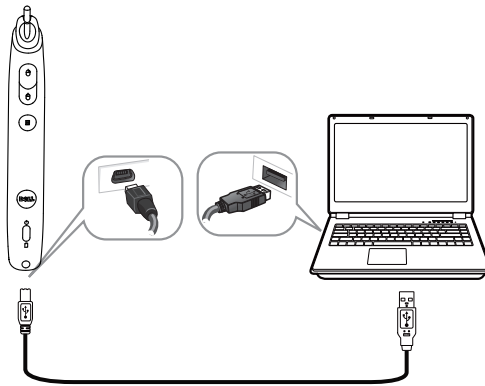

Wanneer het opladen is voltooid, kunt u de mini-USB-kabel loskoppelen (of de kabel aangesloten houden en de interactieve pen gebruiken terwijl deze oplaadt).



OPMERKING: Bij het eerste gebruik duurt het minstens 4 tot 5 uur tot de batterij volledig is opgeladen. Met een volledig opgeladen batterij kunt u de pen 25 uur ononderbroken of tot 4 weken in stand-by gebruiken.



LET OP: De lithiumbatterij is alleen oplaadbaar en kan niet door de gebruiker worden vervangen of gerepareerd. Als u de interactieve pen niet kunt opladen, moet u contact opnemen met Dell (zie "Contact opnemen met Dell" op pagina 144).



LET OP: Gebruik altijd de bijgeleverde mini-USB-kabel en uw computer (of gebruik de dockinglader) voor het opladen van de interactieve pen. De dockinglader is niet geleverd bij uw projector. U kunt deze aanschaffen op de website van Dell op www.dell.com.

Kennismaking met de dockinglader (optioneel)

Vooraanzicht

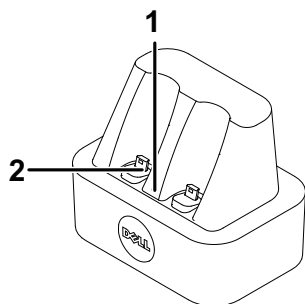

Achteraanzicht

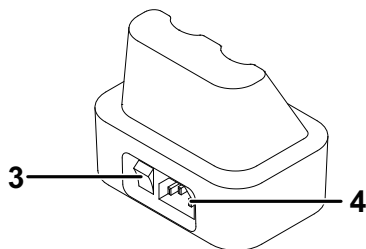

1	Voedingslampje
2	Mini-USB-aansluiting
3	Voedingsschakelaar
4	Aansluiting voedingskabel



OPMERKING: De dockinglader is niet meegeleverd bij uw S320 of S320wi-projector. U kunt de dockinglader aanschaffen op de website van Dell website op www.dell.com.

LED-indicator op docking-lader

Groen LED licht continu op	Als de dockinglader wordt ingeschakeld, gaat de groene LED stabiel AAN.
Groene LED uit	De groene LED dooft als de docking-lader wordt uitgeschakeld.

LED-indicator op interactieve pen

Oranje LED licht continu op	De oranje LED licht continu op tijdens het laden.
Oranje LED uit	Nadat de batterij volledig is geladen, dooft de LED om aan te geven “Laden voltooid”.
Knipperende oranje LED	Als de oranje LED gaat KNIPPEREN (0,4 sec. aan, 0,6 sec uit, 1 sec. per knippercyclus) geeft dit aan dat er niets geladen wordt. Fout in de lader of een slechte batterij gedetecteerd.

Specificatie docking lader (voeding)

Model:	Interactive projector penlaadstation
Voeding:	Invoer wisselstroom 100-240 V, 50-60 Hz, 0,2 A Uitvoer gelijkstroom 5 V/1 A
Maximale temperatuur:	40 °C

De batterij van de interactieve pen opladen via de dockinglader

Wanneer het batterijlampje van de interactieve pen oranje begint te knipperen, is het interne batterijvermogen laag (als de batterij volledig leeg is, kunt u de interactieve pen niet meer inschakelen door te drukken op de penpunt, de linker- of rechterknoppen of de knoppen voor het instellen van de functie).

Om de batterij op te laden, kunt u als volgt te werk gaan:

- 1 Sluit de voedingskabel aan op het stopcontact.

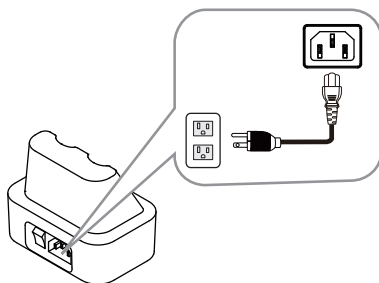

- 2 Sluit de interactieve pen aan op de mini-USB-poort van de dockinglader.

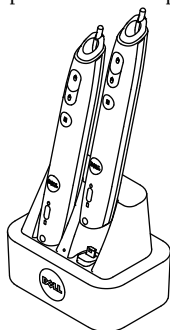

- 3 Schakel de voedingsschakelaar op de dockinglader in.

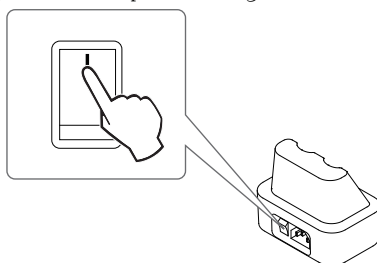



OPMERKING: Tijdens het opladen licht het oranje lampje van de interactieve pen stabiel op tot het opladen is voltooid.



OPMERKING: Bij het eerste gebruik duurt het minstens 4 tot 5 uur tot de batterij volledig is opgeladen. Met een volledig opgeladen batterij kunt u de pen tot 25 uur ononderbroken of tot 4 weken in stand-by gebruiken.



LET OP: Als uw dockinglader niet kan worden opgeladen, moet u contact opnemen met DELL.

Bedrijfsbereik met afstandsbediening

Bedrijfsbereik	
Hoek	$\pm 20^\circ$
Afstand	7 m

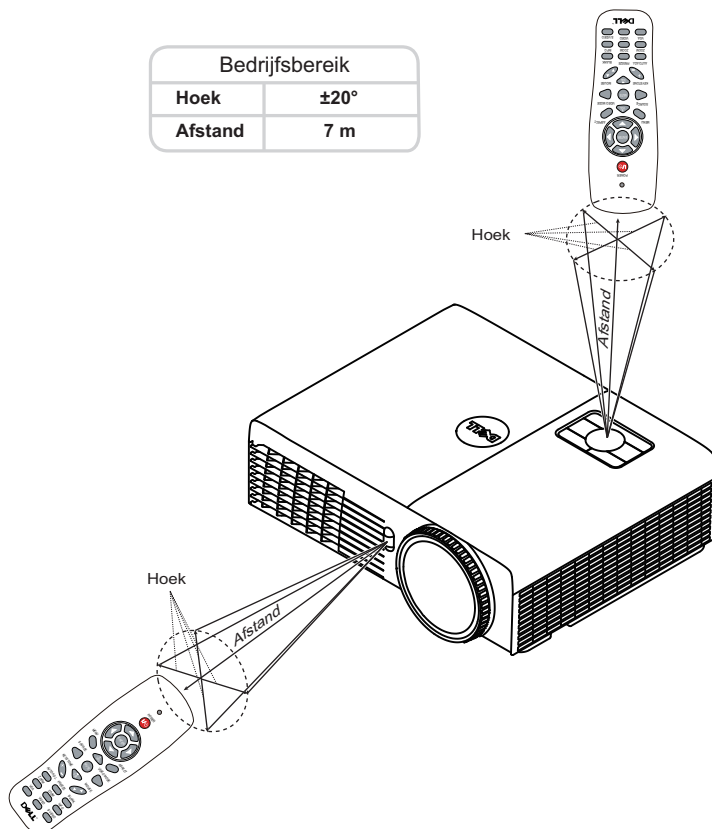

OPMERKING: Het werkelijke bereik kan een beetje verschillen van het schema. Als het batterijvermogen laag is, zal de afstandsbediening de projector niet correct bedienen.



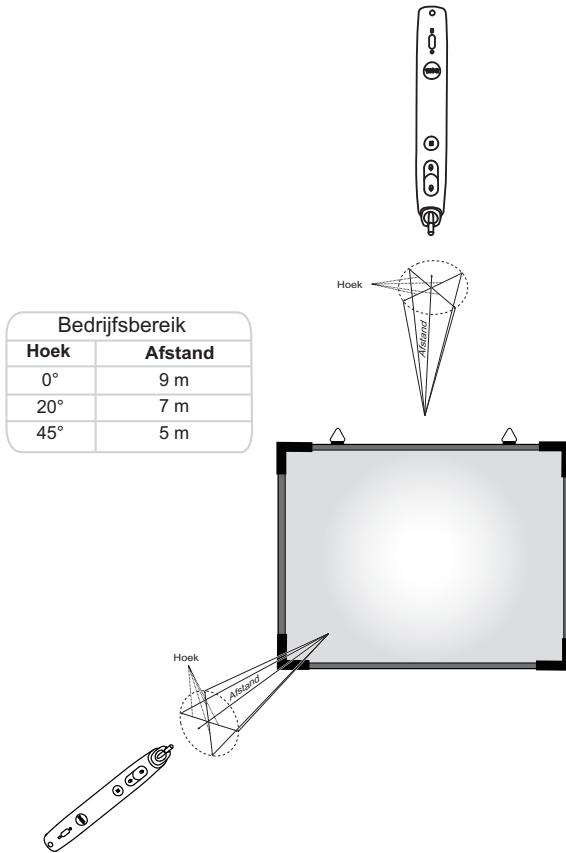





Bedrijfsbereik met interactieve pen



OPMERKING:

- Projector is ingesteld met 2000 lm helderheid, met een 100" beeldformaat en in de Heldere modus.
- Biedt ondersteuning voor het aansluiten van meerdere pennen (tot 10 pennen) op één projector, maar de pennen kunnen niet tegelijk worden gebruikt.
- Het werkelijke bedrijfsbereik kan een beetje verschillen van het schema.
- Een lagere helderheid van de projector zal het bedrijfsbereik van de pen beïnvloeden.

Het OSD gebruiken

- De projector beschikt over een meertalig OSD-menu dat kan worden weergegeven met of zonder ingangsbron.
- Druk op de knop Menu op het bedieningspaneel of op de afstandsbediening om het hoofdmenu te openen.
- Om door de tabbladen in het hoofdmenu te navigeren, drukt u op de knop  of  op het bedieningspaneel of de afstandsbediening van de projector.
- Om een submenu te selecteren, drukt u op de knop  of  op het bedieningspaneel of de afstandsbediening van uw projector.
- Om een optie te selecteren, drukt u op de knop  of  op het bedieningspaneel of de afstandsbediening van uw projector. Wanneer een item is geselecteerd, verandert de kleur naar donkerblauw.
- Gebruik de knop  of  op het bedieningspaneel of de afstandsbediening om de instellingen aan te passen.
- Om terug te keren naar het hoofdmenu, drukt u op de knop  op het bedieningspaneel of de afstandsbediening.
- Om het OSD af te sluiten, drukt u direct op de knop Menu op het bedieningspaneel of de afstandsbediening.

 **OPMERKING:** De OSD-structuur en –instelling zijn dezelfde voor de modellen S320 en S320wi.

INV.SEL.

Via het menu Inv.Sel. kunt u de ingangsbron voor uw projector selecteren.

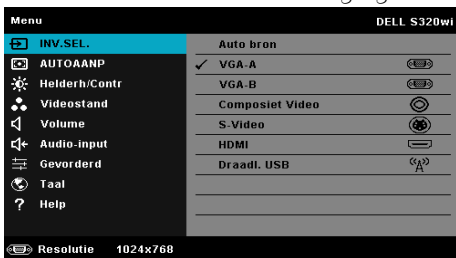

VGA-A—Druk op  om een VGA-A-sigitaal te detecteren.

VGA-B—Druk op  om een VGA-B-sigitaal te detecteren.

COMPOSITIE VIDEO—Druk op  om een Composiet-videosigitaal te detecteren.

S-VIDEO—Druk op  om een S-Videosigitaal te detecteren.

HDMI—Druk op  om een HDMI-sigitaal te detecteren.

DRAADL. USB—Druk op om het menu Invoerbron DRAADL. USB te activeren.



OPMERKING: U kunt DRAADL. USB gebruiken nadat de optie "Draadloos en LAN" is ingeschakeld.

INV.SEL. DRAADL. USB

Via het menu Inv.Sel. Draadl. USB kunt u Draadloos beeldscherm, USB-weergave en USB-viewer activeren.

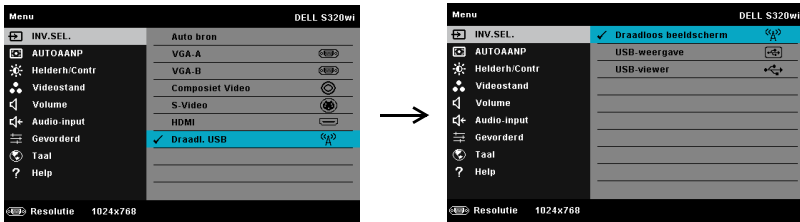

DRAADLOOS BEELDSCHERM—Druk op om het scherm met de Draadloze gids van de projector weer te geven. Raadpleeg "Scherm Handleiding draadloos" op pagina 77.

USB-WEERGAVE—Hiermee kunt u het scherm van de computer/laptop weergeven op uw projector door het aansluiten van een USB-kabel.

USB-VIEWER—Hiermee kunt u foto' en PPT-bestanden weergeven vanaf uw USB-flashgeheugen. Zie "PtG-installatie (Presentation to Go)" op pagina 84.

Autoaanp

Met Autoaanp worden de opties Horizontaal, Verticaal, Frequentie en Opsporing van de projector automatisch aangepast in de pc-stand.



Helderh/Contr

Via het menu Helderh/Contr kunt u de instellingen voor helderheid/contrast van uw projector aanpassen.

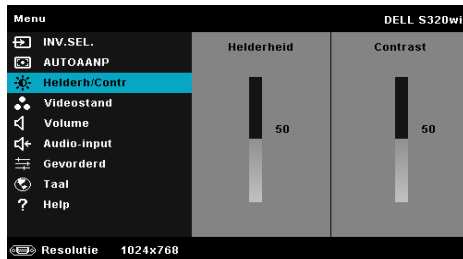

HELDERHEID—Gebruik en om de helderheid van het beeld aan te passen.

CONTRAST—Gebruik en om het beeldschermcontrast aan te passen.



OPMERKING: Als u de instellingen voor **Helderheid**, en **Contrast** aanpast, schakelt de projector automatisch over op Aangepaste modus.

Videostand

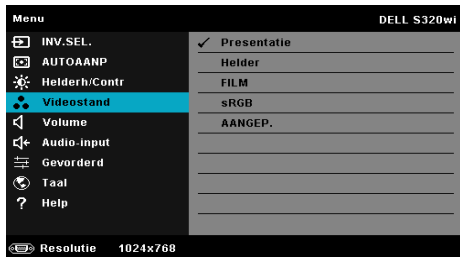

Via het menu Videostand kunt u het weergavebeeld optimaliseren: **Presentatie**, **Helder**, **Film**, **sRGB** (biedt een nauwkeurigere kleurenvoorstelling) en **AANGEP.** (uw voorkeursinstellingen instellen).

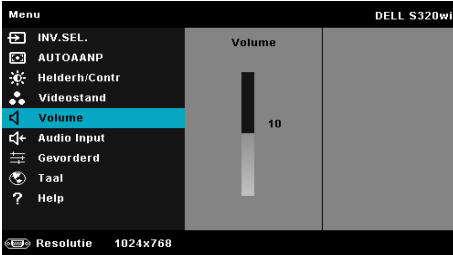

VOLUME

Via het menu Volume kunt u de volume-instellingen van uw projector aanpassen.



VOLUME—Druk op  om het volume te verhogen en op  om het te verlagen.

Audio-input

In het menu Audio-input kunt u de audio-ingangsbron selecteren. De opties zijn: Analooq in, HDMI, en Draad/LAN.

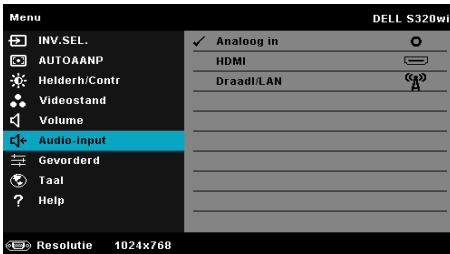

OPMERKING: Vermijd dat het signaal voor lijninput in de microfoonpoort geplugd wordt. Anders kan de gebruiker geluiden van de luidsprekers horen als gevolg van opspanning en vervorming van het audiosignaal.

Gevorderd

Via het menu **Gevorderd** kunt u de instellingen wijzigen voor **Beeld**, **Weergave**, **Projector**, **LAN**, **Draadloos**, **Menu**, **Stroom**, **Interactief** en **Informatie**.

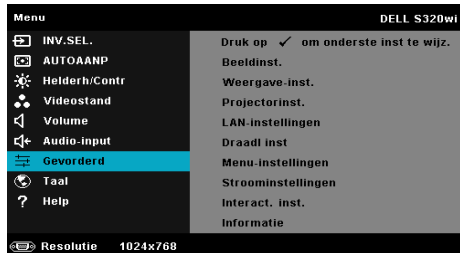

BEELDINST. (IN PC-STAND)—Selecteer en druk op  om de beeldinstellingen te activeren. Het menu Beeldinstellingen biedt de volgende opties:

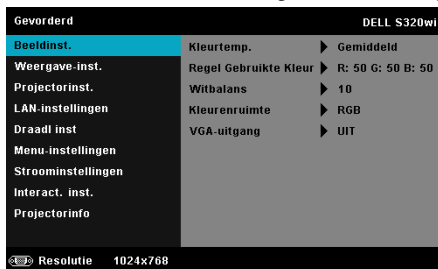

KLEURTEMP.—Hiermee kunt u de kleurtemperatuur aanpassen. Het scherm lijkt koeler bij hogere kleurtemperaturen en warmer bij lagere kleurtemperaturen. Wanneer u de waarden in het menu **Kleur aanp.** aanpast, wordt de **Aangepaste** modus geactiveerd. De waarden worden opgeslagen in de **Aangepaste** modus.

REGEL GEBRUIKTE KLEUR—Hiermee kunt u de rood, groen en blauw kleuren handmatig aanpassen.

WITBALANS—Druk op  en gebruik  en  om de witbalans weer te geven.

KLEURENRUIMTE—Hiermee kunt u de kleurenruimte selecteren. De opties zijn: RGB, YCbCr en YPbPr.

VGA-UITGANG—Selecteer **Aan** of **Uit** voor de VGA-uitvoerfunctie in de stand-bystatus van de projector. Standaard is **Uit**.





OPMERKING: Als u de instellingen voor **Kleurtemp.**, **Regel Gebruikte Kleur** en **Witbalans** aanpast, schakelt de projector automatisch over op **Aangepaste** modus.

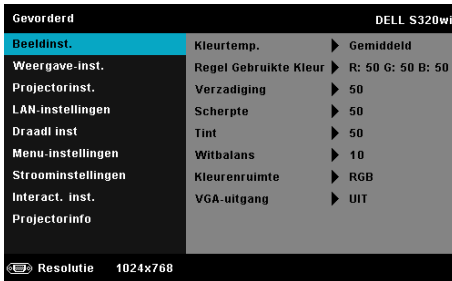

BEELDINST. (IN VIDEOSTAND)—Selecteer en druk op  om de beeldinstellingen te activeren. Het menu Beeldinstellingen biedt de volgende opties:



KLEURTEMP.—Hiermee kunt u de kleurtemperatuur aanpassen. Het scherm lijkt koeler bij hogere kleurtemperaturen en warmer bij lagere kleurtemperaturen. Wanneer u de waarden in het menu **Kleur aanp.** aanpast, wordt de Aangepaste modus geactiveerd. De waarden worden opgeslagen in de Aangepaste modus.

REGEL GEBRUIKTE KLEUR—Hiermee kunt u de rood, groen en blauw kleuren handmatig aanpassen.

VERZADIGING—Hiermee kunt u de videobron aanpassen van zwart-wit tot volledig verzadigde kleuren. Druk op  om de hoeveelheid kleur in een afbeelding te verhogen en op  om deze hoeveelheid te verlagen.

SCHERPTE—Druk op  om de scherpte te verhogen en op  om de scherpte te verlagen.

TINT—Druk op  om de hoeveelheid groen in een afbeelding te verhogen en op  om de hoeveelheid groen in de afbeelding te verlagen (alleen beschikbaar voor NTSC).

WITBALANS—Druk op  en gebruik  en  om de witbalans weer te geven.

KLEURENRUIMTE—Hiermee kunt u de kleurenruimte selecteren. De opties zijn: RGB, YCbCr en YPbPr.

VGA-UITGANG—Selecteer Aan of Uit voor de VGA-uitvoerfunctie in de stand-bystatus van de projector. De standaardinstelling is Uit.



OPMERKING:

- 1 Als u de instellingen voor **Kleurtemp.**, **Regel Gebruikte Kleur**, **Verzadiging**, **Scherpte**, **Tint** en **Witbalans** aanpast, schakelt de projector automatisch over op Aangepaste modus.

2 Verzadiging, Scherpste en Tint zijn alleen beschikbaar wanneer de inputbron Composit of S-Video is.

BEELDINST. (GEEN INVOERBRON)—Selecteer en druk op om de beeldinstellingen te activeren. Het menu Beeldinstellingen biedt de volgende opties:



VGA-UITGANG—Selecteer Aan of Uit voor de VGA-uitvoerfunctie in de stand-bystatus van de projector. De standaardinstelling is Uit.

WEERGAVE-INST. (IN PC-STAND)—Selecteer en druk op om de weergave-instellingen te activeren. Het menu beeldscherminstellingen biedt de volgende opties:



HORIZONTALE POSITIE—Druk op om het beeld naar rechts te verplaatsen en om het naar links te verplaatsen.



VERTICALE POSITIE—Druk op om het beeld omhoog te verplaatsen en om het omlaag te verplaatsen.

FREQUENTIE—Hiermee kunt u de klokfrequentie van de weergavegegevens wijzigen in overeenstemming met de frequentie van de grafische kaart van uw computer. Als u een verticale knipperende golf ziet, gebruik dan Frequentie om de balken te minimaliseren. Dit is een onnauwkeurige aanpassing.



OPSPORING—Synchroniseer de fase van het beeldscherm signaal met deze van de grafische kaart. Als u een onstabiel of flikkerend beeld hebt, gebruik dan de functie Opsporing om dit te corrigeren. Dit is een nauwkeurige aanpassing.

BEELDVERHOUDING—Hiermee kunt u de hoogte-breedteverhouding selecteren om de weergave van het beeld aan te passen. De opties zijn: Oorsprong, 16:9 en 4:3.

- Oorsprong — selecteer Oorsprong om de beeldverhouding van de beeldprojector te behouden in overeenstemming met de ingangsbron.
- 16:9 — De invoerbron past het beeld aan zodat het past op de breedte van het scherm om een 16:9 breedbeeld te projecteren.
- 4:3 — De ingangsbron past het beeld aan zodat het op het scherm past en projecteert een 4:3 beeld.

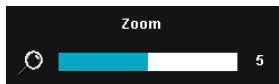



ZOOM—Druk op  en  om in te zoomen en het beeld weer te geven.

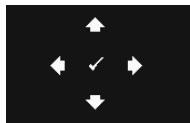

Pas de schaal van de foto aan door op  of  te drukken en druk op  om de foto alleen op uw afstandsbediening weer te geven.



ZOOMNAVIGATIE—Druk op  om het menu Zoomnavigatie te activeren.

Gebruik     om te navigeren op het projectiescherm.

3D-WEERGAVE—Selecteer Aan om de functie 3D-weergave te starten (standaard is Uit).



OPMERKING:

1. Wanneer u een 3D-ervaring wilt creëren, hebt u enkele andere componenten nodig, zoals:
 - a Computer/laptop met grafische kaart met 120 Hz signaaluitgang en quad buffer.
 - b "Actieve" 3D-bril met DLP Link™.
 - c 3D-inhoud. Zie "Opmerking 4".
 - d 3D-speler. (Voorbeeld: stereoscopische speler...)
2. Schakel de 3D-functie in wanneer deze voldoet aan een van de hieronder vermelde voorwaarden:
 - a Computer/laptop met grafische kaart, met mogelijkheid tot het uitvoeren aan 120 Hz signaal via VGA- of HDMI-kabel.

- b Voert een reeks 3D-inhoud in via Video en S-Video.
- 3. "3D-weergave" selectie zal alleen worden ingeschakeld in "Weergave-inst. van het menu Gevorderd" wanneer de projector een van de hierboven vermelde ingangen detecteert.
- 4. 3D-ondersteuning en vernieuwingsfrequentie zoals hieronder.
 - a VGA/HDMI 1280 x 720, 1024 x 768 en 800 x 600 bij 120 Hz
 - b Composiet/S-Video bij 60 Hz
 - c Component 480i en 576i
- 5. Het aanbevolen VGA-sigitaal voor de laptop is de enkele standuitgang (de dubbele stand is niet aanbevolen).

3DFORMAAT—Hiermee kunt u het 3Dformaat selecteren. De opties zijn: Naast elkaar, Naast elkaar vol, Opvolgend frame, Veld opvolgend, Boven/Onder, en Boven/Onder volledig.

3D SYNCHR. OMKEREN—Als u een losse of overlappende foto ziet terwijl u een DLP 3D-bril draagt, moet u mogelijk "Omkeren" uitvoeren om de beste overeenkomst tussen de linker/rechterbeeldreeks te verkrijgen voor een correct beeld. (Voor DLP 3D-bril)



WEERGAVE-INST. (IN VIDEOSTAND)—Selecteer en druk op  om de weergave-instellingen te activeren. Het menu beeldscherminstellingen biedt de volgende opties:







BEELDVERHOUDING—Hiermee kunt u de hoogte-breedteverhouding selecteren om de weergave van het beeld aan te passen. De opties zijn: Oorsprong, 16:9 en 4:3.

- Oorsprong — selecteer Oorsprong om de beeldverhouding van de beeldprojector te behouden in overeenstemming met de ingangsbron.
- 16:9 — De invoerbron past het beeld aan zodat het past op de breedte van het scherm om een 16:9 breedbeeld te projecteren.

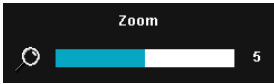
•4:3 — De ingangsbron past het beeld aan zodat het op het scherm past en projecteert een 4:3 beeld.





ZOOM—Druk op  en  om in te zoomen en het beeld weer te geven.

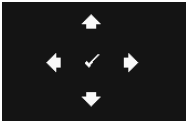

Pas de schaal van de foto aan door op  of  te drukken en druk op  om de foto alleen op uw afstandsbediening weer te geven.



ZOOMNAVIGATIE—Druk op  om het menu Zoomnavigatie te activeren.

Gebruik     om te navigeren op het projectiescherm.

3D-WEERGAVE—Selecteer Aan om de functie 3D-weergave te starten (standaard is Uit).



OPMERKING:

1. Wanneer u een 3D-ervaring wilt creëren, hebt u enkele andere componenten nodig, zoals:
 - a Computer/laptop met grafische kaart met 120 Hz signaaluitgang en quad buffer.
 - b "Actieve" 3D-bril met DLP Link™.
 - c 3D-inhoud. Zie "Opmerking 4".
 - d 3D-speler. (Voorbeeld: stereoscopische speler...)
2. Schakel de 3D-functie in wanneer deze voldoet aan een van de hieronder vermelde voorwaarden:
 - a Computer/laptop met grafische kaart, met mogelijkheid tot het uitvoeren aan 120 Hz signaal via VGA- of HDMI-kabel.
 - b Voert een reeks 3D-inhoud in via Video en S-Video.
3. "3D-weergave" selectie zal alleen worden ingeschakeld in "Weergave-inst. van het menu Gevorderd" wanneer de projector een van de hierboven vermelde ingangen detecteert.
4. 3D-ondersteuning en vernieuwingsfrequentie zoals hieronder.
 - a VGA/HDMI 1280 x 720, 1024 x 768 en 800 x 600 bij 120 Hz
 - b Composiet/S-Video bij 60 Hz
 - c Component 480i en 576i
5. Het aanbevolen VGA-sigitaal voor de laptop is de enkele standuitgang (de dubbele stand is niet aanbevolen).

3DFORMAAT—Hiermee kunt u het 3Dformaat selecteren. De opties zijn: Naast elkaar, Naast elkaar vol, Opvolgend frame, Veld opvolgend, Boven/Onder, en Boven/Onder volledig.

3D SYNCHR. OMKEREN—Als u een losse of overlappende foto ziet terwijl u een DLP 3D-bril draagt, moet u mogelijk "Omkeren" uitvoeren om de beste overeenkomst tussen de linker/rechterbeeldreeks te verkrijgen voor een correct beeld. (Voor DLP 3D-bril)

PROJECTORINST.—Selecteer en druk op om de projectorinstellingen te activeren. Het menu projectorinstellingen biedt de volgende opties:



AUTO BRON—Selecteer **Uit** (standaard) om het huidigeingangssignaal te vergrendelen. Als u op de knop **Bron** drukt wanneer de stand **Auto bron** is ingesteld op **Uit**, kunt u hetingangssignaal handmatig selecteren. Selecteer **Aan** om de beschikbare invoersignalen automatisch te detecteren. Als u op de knop **Bron** drukt wanneer de projector is ingeschakeld, wordt het volgende beschikbare invoersignaal automatisch gezocht.

AUTO TRAPEZ.CORR.—Select **Aan** om automatisch de beeldvervorming aan te passen die door het kantelen van de projector wordt veroorzaakt.

PROJECTORSTAND—Hiermee kunt u de projectorstand selecteren, afhankelijk van de manier waarop de projector is gemonteerd.

- Spiegelprojectie - bureau — De projector keert het beeld om zodat u kunt projecteren van achter een doorschijnend scherm.
- Spiegelprojectie - Wandmontage — De projector keert het beeld om en draait het beeld ondersteboven. U kunt projecteren vanachter een doorzichtig scherm met een projectie van een aan de muur gemonteerde projector.
- Frontprojectie - bureau — Dit is de standaardoptie.
- Frontprojectie - Wandmontage — De projector draait het beeld ondersteboven voor projectie vanaf een aan de muur gemonteerde projector.

LUIDSPREKER—Selecteer **Aan** om de luidspreker in te schakelen. Selecteer **Uit** om de luidspreker uit te schakelen.

GESLOTEN BIJSCHRIFT—Selecteer **Aan** om het gesloten bijschrift in te schakelen en het menu Gesloten bijschrift te activeren. Selecteer geschikte opties voor de gesloten bijschriften: CC1, CC2, CC3 en CC4.

 **OPMERKING:**



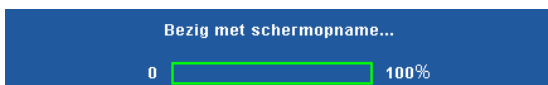

1. De optie Gesloten bijschrift is alleen beschikbaar voor NTSC.
2. Ondertiteling is alleen mogelijk via ingangen voor S-Video en Composiet video.

SCHERMOPNAME—Het Dell-logo is de standaard achtergrondafbeelding. U kunt ook de optie **Schermopname** selecteren om het scherm vast te leggen. Het volgende bericht verschijnt op het scherm.



 **OPMERKING:** Om een volledig beeld op te nemen, moet u ervoor zorgen dat het invoersignaal dat met de projector is verbonden een resolutie van 1024 x 768 heeft.

TESTPATROON—Testpatroon wordt gebruikt om de scherpstelling en resolutie te testen.

U kunt **Testpatroon** in- of uitschakelen door **Uit**, 1, of 2 te selecteren. U kunt ook Testpatroon 1 oproepen door de knoppen  en  op het bedieningspaneel gedurende 2 seconden samen ingedrukt te houden. U kunt ook Testpatroon 2 oproepen door de knoppen  en  op het bedieningspaneel samen gedurende 2 seconden ingedrukt te houden.

Testpatroon 1:

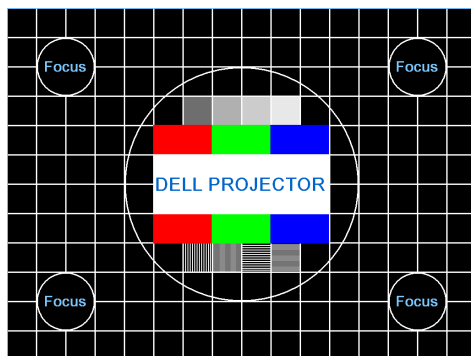

Testpatroon 2:



STANDAARD—Selecteer en druk op om alle instellingen opnieuw in te stellen naar de standaard fabrieksinstelling. Het onderstaande waarschuwingsbericht verschijnt:





Opnieuw instellen naar fabriekswaarden

Het opnieuw instellen van de items omvat zowel de instellingen van computerbronnen als die van videobronnen.

LAN-INSTELLINGEN—Selecteer en druk op  om de LAN-instellingen te activeren. Het menu LAN-instellingen biedt de volgende opties:



DRAADLOOS EN LAN—Selecteer **INSCHAK.** om de functie Draadloos en LAN te activeren.

DHCP—Als er een DHCP-server bestaat op het netwerk waarop de projector is aangesloten, wordt het IP-adres automatisch opgehaald wanneer u DHCP Aan selecteert. Als DHCP Uit is, stelt u IP-adres, Subnetmasker en Gateway handmatig in. Gebruik  en  om het nummer voor het IP-adres, Subnetmasker en Gateway te selecteren. Druk op Enter om elk nummer te bevestigen en gebruik vervolgens  en  om het volgende item in te stellen.

IP-ADRES—Wijst het IP-adres automatisch of handmatig toe aan de projector die op het netwerk is aangesloten.







SUBNETMASKER—Configureer het Subnetmasker van de netwerkverbinding.

GATEWAY—Controleer het Gateway-adres bij uw netwerk/systeembeheer als u dit handmatig configureert.

DNS—Controleer het IP-adres van de DNS-server bij uw netwerk/systeembeheer als u dit handmatig configureert.

OPSLAAN—Druk op  om de wijzigingen aan de netwerkconfiguratie-instellingen op te slaan.

 **OPMERKING:**

1. Gebruik  en  om IP-adres, Subnetmasker, Gateway, DNS en Opslaan te selecteren.
2. Druk op de knop  om IP-adres, Subnetmasker, Gateway in te voeren of op DNS om de waarde in te stellen. (De geselecteerde optie wordt blauw gemarkeerd)
 - a Gebruik de knop  en  om de optie te selecteren.
 - b Gebruik de knoppen  en  om de waarde in te stellen.

- c Druk op de knop nadat de instelling is voltooid om af te sluiten.
3. Nadat IP-adres, Subnetmasker, Gateway en DNS zijn ingesteld, selecteert u **Opslaan** en drukt u op de knop om de instellingen op te slaan.
4. Als u **Opslaan** selecteert zonder dat u op de **Enter**-knop drukt, behoudt het systeem de originele instellingen.

RESET—Druk op om de netwerkconfiguratie opnieuw in te stellen.

DRAADL INST—Selecteer en druk op om de draadloze instellingen te activeren. Het menu draadloze instellingen biedt de volgende opties:



DRAADLOOS—Als de draadloze dongle in de projector is geïnstalleerd, is deze optie de **Verbond**.

DHCP SERVER—Hiermee kunt u de DHCP server van de draadloze verbinding inschakelen.

START-IP-ADRES—Wijst het start-IP-adres van de DHCP server automatisch of handmatig toe aan de projector die verbonden is met het draadloos netwerk.

EIND-IP-ADRES—Wijst het Eind-IP-adres van de DHCP server automatisch of handmatig toe aan de projector die verbonden is met het draadloos netwerk.

SUBNETMASKER—Configureer het subnetmasker van de draadloze verbinding.

GATEWAY—Controleer het Gateway-adres bij uw netwerk/systeembeheer als u dit handmatig configureert.

DNS—Controleer het IP-adres van de DNS server bij uw netwerk/systeembeheer als u dit handmatig configureert.

OPSLAAN—Druk op om de wijzigingen aan de draadloze configuratie-instellingen op te slaan.

OPMERKING:

1. Gebruik en om IP-adres, Subnetmasker, Gateway, DNS en Opslaan te selecteren.
2. Druk op de knop om IP-adres, Subnetmasker, Gateway in te voeren of op DNS om de waarde in te stellen. (De geselecteerde optie wordt blauw gemarkeerd)
 - a Gebruik de knoppen en om de optie te selecteren.
 - b Gebruik de knoppen en om de waarde in te stellen.
 - c Druk op de knop nadat de instelling is voltooid om af te sluiten.
3. Nadat IP-adres, Subnetmasker, Gateway en DNS zijn ingesteld, selecteert u **Opslaan** en drukt u op de knop om de instellingen op te slaan.
4. Als u **Opslaan** selecteert zonder dat u op de **Enter**-knop drukt, behoudt het systeem de originele instellingen.

RESET—Druk op om de draadloze configuratie opnieuw in te stellen.

MENU-INSTELLINGEN—Selecteer en druk op om de menu-instellingen te activeren. De menu-instellingen bestaan uit de volgende opties:



MENUPOSITIE—Hiermee kunt u de positie van het OSD-menu op het scherm wijzigen.

TIME-OUT MENU—Hiermee kunt u de tijd aanpassen voor Time-out OSD. Het OSD verdwijnt standaard na 20 seconden inactiviteit.

MENU TRANSPARANTIE—Hiermee kunt u het transparantieniveau van de OSD-achtergrond wijzigen.

MENU VERGREND.—Selecteer **Aan** om de optie Menu vergrend. in te schakelen en het OSD-menu te verbergen. Selecteer **Uit** om Menu vergrend. uit te schakelen. Als u de functie Menu vergrend. wilt

uitschakelen en het OSD wilt verbergen, houdt u de knop **Menu** op het bedieningspaneel of de afstandsbediening gedurende 15 seconden ingedrukt en schakelt u vervolgens de functie uit.

WACHTWOORD—Wanneer de wachtwoordbeveiliging is ingeschakeld, de voedingskabel op het stopcontact is aangesloten en de projector voor de eerste keer wordt ingeschakeld, verschijnt een beveiligingsscherm voor wachtwoordbeveiliging waarin u wordt gevraagd een wachtwoord op te geven. Deze functie is standaard uitgeschakeld. U kunt deze functie inschakelen door **INSCHAK.** te selecteren. Als het wachtwoord eerder werd ingesteld, voert u eerst het wachtwoord in en selecteert u de functie. De functie voor wachtwoordbeveiliging wordt geactiveerd wanneer u de projector de volgende keer inschakelt. Als u deze functie inschakelt, wordt u gevraagd een projectorwachtwoord in te voeren nadat u de projector hebt ingeschakeld.

1 Aanvraag 1ste maal wachtwoord invoeren:

- a** Ga naar **Menu-instellingen**, druk op  en selecteer **Wachtwoord** in om de wachtwoordinstellingen in te schakelen.



- b** Wanneer u de wachtwoordfunctie inschakelt wordt een wijzigingsscherm geopend; Voer een 4-cijferig getal in op het scherm en druk op .

S320 scherm Wachtwoord



S320wi scherm Wachtwoord



- c** Voer het wachtwoord opnieuw in om het te bevestigen.
- d** Als de wachtwoordcontrole is gelukt, kunt u het gebruik van de functies en zijn hulpmiddelen hervatten.

- 2 Als u een verkeerd wachtwoord hebt ingevoerd, krijgt u nog 2 kansen. Na drie ongedigige pogingen wordt de projector automatisch uitgeschakeld.



OPMERKING: Als u uw wachtwoord vergeten bent, moet u contact opnemen met DELL™ of een bevoegde onderhoudsdienst.

- 3 Om de wachtwoordfunctie uit te schakelen, selecteert u **Blokkeer** om de functie te sluiten.
- 4 Om het wachtwoord te verwijderen, selecteert u de optie **Wis**.

WACHTW. WIJZIGEN—Voer het originele wachtwoord in. Voer vervolgens het nieuwe wachtwoord in en bevestig het nieuwe wachtwoord opnieuw.

S320 scherm Wachtw. Wijzigen

S320wi scherm Wachtw. Wijzigen

Typ het originele wachtwoord.

Wachtwoord (code 4 tekens): X X X X

A	B	C	D	E	F	G	H	I	J
K	L	M	N	O	P	Q	R	S	T
U	V	W	X	Y	Z	0	1	2	3
4	5	6	7	8	9	←	Enter	Afsluiten	

Selecteren
 PPID CN-01J1M1-S0081-23K-0001 Bevestigen

Typ het originele wachtwoord.

Wachtwoord (code 4 tekens): X X X X

A	B	C	D	E	F	G	H	I	J
K	L	M	N	O	P	Q	R	S	T
U	V	W	X	Y	Z	0	1	2	3
4	5	6	7	8	9	←	Enter	Afsluiten	

Selecteren
 PPID CN-0T19R9-S0081-23K-0001 Bevestigen

Nieuw wachtwoord invoeren.

Wachtwoord (code 4 tekens): X X X X

A	B	C	D	E	F	G	H	I	J
K	L	M	N	O	P	Q	R	S	T
U	V	W	X	Y	Z	0	1	2	3
4	5	6	7	8	9	←	Enter	Afsluiten	

Selecteren
 PPID CN-01J1M1-S0081-23K-0001 Bevestigen

Nieuw wachtwoord invoeren.

Wachtwoord (code 4 tekens): X X X X

A	B	C	D	E	F	G	H	I	J
K	L	M	N	O	P	Q	R	S	T
U	V	W	X	Y	Z	0	1	2	3
4	5	6	7	8	9	←	Enter	Afsluiten	

Selecteren
 PPID CN-0T19R9-S0081-23K-0001 Bevestigen

Typ nieuw wachtwoord opnieuw.

Wachtwoord (code 4 tekens): X X X X

A	B	C	D	E	F	G	H	I	J
K	L	M	N	O	P	Q	R	S	T
U	V	W	X	Y	Z	0	1	2	3
4	5	6	7	8	9	←	Enter	Afsluiten	

Selecteren
 PPID CN-01J1M1-S0081-23K-0001 Bevestigen

Typ nieuw wachtwoord opnieuw.

Wachtwoord (code 4 tekens): X X X X

A	B	C	D	E	F	G	H	I	J
K	L	M	N	O	P	Q	R	S	T
U	V	W	X	Y	Z	0	1	2	3
4	5	6	7	8	9	←	Enter	Afsluiten	

Selecteren
 PPID CN-0T19R9-S0081-23K-0001 Bevestigen

STROOMINSTELLINGEN—Selecteer en druk op om de stroominstellingen te activeren. Het menu Voedingsinstellingen biedt de volgende opties:

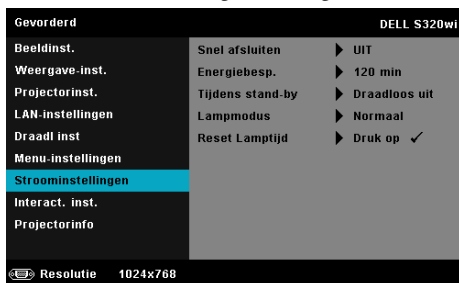

SNEL AFSLUITEN—Selecteer **Aan** om de projector uit te schakelen met één druk op de voedingsknop. Met deze functie kan de projector snel worden uitgeschakeld met een versnelde ventilatorsnelheid. Tijdens het snel uitschakelen zal de akoestische ruis iets luider zijn dan verwacht.



OPMERKING: Wacht 60 seconden voordat u de projector opnieuw inschakelt om de interne temperatuur de tijd te geven te stabiliseren. De projector zal meer tijd nodig hebben voor het inschakelen als u probeert het apparaat onmiddellijk opnieuw in te schakelen. De koelventilator zal gedurende ongeveer 30 seconden op volle snelheid werken om de interne temperatuur te stabiliseren.

ENERGIEBESP.—Standaard wordt de projector ingesteld om de stand Energie besparen te starten wanneer er geen activiteit is gedurende 120 minuten. Een waarschuwingsbericht verschijnt op het scherm met een aftelling van 60 seconden voordat naar de stand Energie besparen wordt overgeschakeld. Druk op een willekeurige toets tijdens het aftellen om de stand Energie besparen te stoppen.

U kunt ook een andere periode instellen om naar de stand Energie besparen te gaan. De vertragsduur is de duur die uw projector moet wachten terwijl er geen signaaluitvoer is.

Als er tijdens de vertragsduur geen invoersignaal wordt gedetecteerd, wordt de projector uitgeschakeld. Druk op de voedingsknop om de projector in te schakelen.

TIJDENS STAND-BY—Selecteer **Draadloos aan** of **Uit** om de module Draadloos/LAN in of uit te schakelen terwijl de projector in stand-by staat (standaard is Draadloos uit).

LAMPMODUS—Hiermee kunt u kiezen tussen de modi **Normaal** of **ECO** of **Dyn.**.

De normale stand werkt op vol vermogensniveau. De ECO-stand werkt met een lager verbruik wordt de levensduur van de lamp verlengd, werkt de projector stiller en wordt de lichtuitvoer op het scherm verduisterd.

DYN.—Selecteer en druk op  om de functie beeldzorg te activeren.

RESET LAMPTIJD—Druk op  en selecteer de optie **Bevestigen** om de lampuren te resetten.

INTERACT. INST.—Selecteer en druk op  om de interactief instellingen te activeren. Het menu Interactief instellingen biedt de volgende opties:

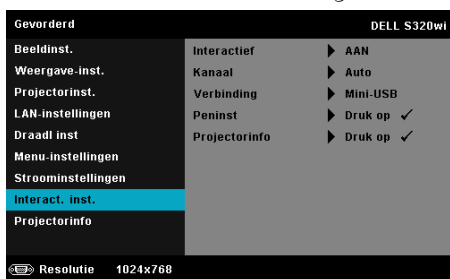

 **OPMERKING:** De S320 projector moet zijn voorzien van een interactieve module als u de optie Interactief wilt gebruiken. Raadpleeg "De optionele interactieve module installeren" op pagina 15.

INTERACTIEF—De standaardoptie is Aan. Selecteer Uit om de functie Interactieve pen uit te schakelen.

 **OPMERKING:**

1. Controleer of de interactieve pen is aangesloten. Zie "Aansluiten op uw interactieve pen" op pagina 28.
2. De interactieve pen kan niet worden gebruikt in de uitgestoken modus.
3. De interactiviteit wordt alleen ondersteund in de volgende invoermodi: VGA en HDMI vanaf een computer, en Draadloos beeldscherm, LAN-display of USB-weergave.

KANAAL—Hiermee kunt u het geselecteerde kanaal instellen als **Auto** of **Handmatig**.

- Auto — Kanaal wordt automatisch geselecteerd.
- Handmatig — Kanaal wordt handmatig geselecteerd. Er zijn 30 kanalen beschikbaar.

VERBINDING—Hiermee kunt u de geselecteerde aansluiting instellen als **Mini-USB** of **Draadl/LAN**.

PENINST—Selecteer en druk op om de peninstellingen te activeren. Het menu Peninstellingen biedt de volgende opties:

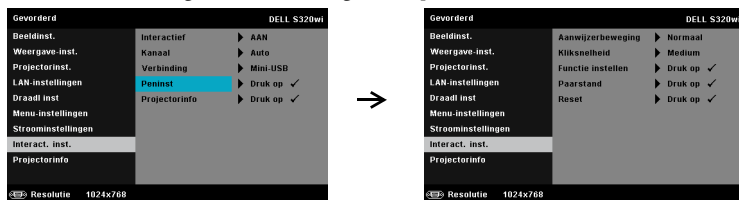

AANWIJZERBEWEGING—Hiermee kunt u de stand Aanwijzerbeweging selecteren. Normaal, Teken en Stabiel.

- Normaal — Wanneer u in de stand Normaal op de knop Links van de interactieve pen drukt, kun u de positie van de aanwijzer even vasthouden. Deze stand is het best geschikt om de interactieve pen te gebruiken als muis, zoals voor functies als klikken met linkermuisknop en dubbelklikken.
- Teken — In de stand Teken kan de aanwijzer vrij bewegen om te tekenen. Deze stand is het best geschikt om te tekenen en te schrijven op het scherm.
- Stabiel — Houd in de stand Stabiel de knop Links van de interactieve pen ingedrukt om de aanwijzer te beperken tot alleen verticale of alleen horizontale bewegingen. Als u de knop Links loslaat, kan de aanwijzer opnieuw vrij bewegen. Deze stand is het best geschikt voor het tekenen van verticale of horizontale lijnen op het scherm.

KLIKSNELHEID—Hiermee kunt u de pauzetijd voor de muis instellen. Deze functie is alleen beschikbaar in de stand Normaal. De beschikbare opties zijn: Snel, Medium en Laag.

- Snel — Stel de tijd voor het bevroren van de aanwijzerbeweging in op de minimale tijdsduur van 0,5 seconden.
- Medium — Stel de tijd voor het bevroren van de aanwijzerbeweging in op de gemiddelde tijdsduur van 1,0 seconde.
- Laag — Stel de tijd voor het bevroren van de aanwijzerbeweging in op de maximale tijdsduur van 1,5 seconden.

FUNCTIE INSTELLEN—Hiermee kunt u de functie van de knop Functie op de interactieve pen instellen. Beschikbare opties zijn: **Schakelen:** Normaal/Tekenen/Stabiel, PowerPoint-aantekening, Windows schakelen (Alt + Tab), Esc, Bureaublad weergeven (Cmd + D),

Windows Verkenner openen (Cmd + E), Middelste muisknop, Dubbelklikken, en Blokkeer (zie "De interactieve pen gebruiken" op pagina 40).

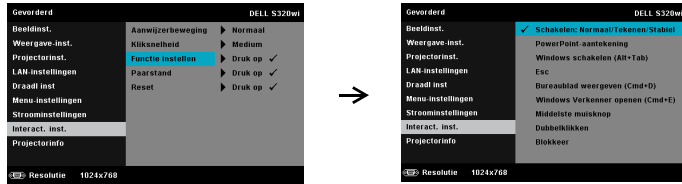

- Schakelen: Normaal/Tekenen/Stabiel — Functie zoals het schakelen tussen de modi Normaal, Tekenen, en Stabiel.
- PowerPoint-aantekening — Functie voor aantekeningen in de PowerPoint-diavoorstelling.
- Windows schakelen (Alt + Tab) — Functie zoals het schakelen tussen vensters. doet dienst als de sneltoets Alt + Tab.
- Esc—Doet dienst als de Esc-toets van het toetsenbord.
- Bureaublad weergeven (Cmd + D) — Functie voor het weergeven van het bureaublad, minimaliseren van alle vensters.
- Windows Verkenner openen (Cmd + E) — Stel de functie in, zoals het openen van Windows Verkenner.
- Middelste muisknop — Stel de functie in als het scrollwiel van de muis.
- Dubbelklikken — Stel de functie in als dubbelklik.
- Blokkeer — Schakel de knop Functie uit.

PAARSTAND—Hiermee kunt u de koppelmodus instellen als Open of Vast.

- Paarstand — Wanneer u **Open** selecteert, hoeft u alleen de stappen op het scherm te volgen om uw interactieve pen in de geopende modus te plaatsen. (Via deze modus kunt u de interactieve pen gebruiken met elke interactieve Dell-projector wanneer de pen naar het scherm is gericht.)

1. Druk op een willekeurige penknop om de pen te activeren.
2. Wijs met de pen van het scherm af.
3. Houd nu de pen vijf seconden op de knoppen "Functie" en "Nib" om de paarstand te openen. De groene led knippert twee keer.
4. Wijs met de pen naar het scherm.

• Vast Mode — Wanneer u Vast selecteert, hoeft u alleen de instructies op het scherm te volgen om het koppelen tussen de projector en interactieve pen te voltooien. (Via deze modus kunt u het koppelen van uw interactieve pen met de aangewezen projector uitvoeren.)

1. Druk op een willekeurige penknop om de pen te activeren.
 2. Wijs met de pen van het scherm af.
 3. Houd de "Functie"-knop van de pen 5 sec ingedrukt om naar de koppelstatus te gaan. De groene led zal knipperen.
 4. Wijs met de pen naar het scherm.
 5. Selecteer "Ja" om het koppelen te starten.
- JA ✓
Annuleren ✓

Na het koppelen wordt de pen telkens automatisch met de projector gekoppeld wanneer deze wordt ingeschakeld.

RESET—Druk op en selecteer de optie Bevestigen om de peninstellingen te resetten.

PROJECTORINFO—Hiermee kunt u informatie over Pen 1 of Pen 2 weergeven.

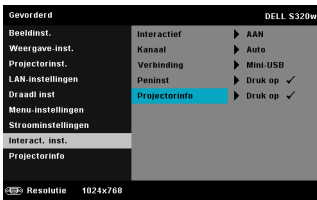

INFORMATIE/PROJECTORINFO—Het menu Informatie toont de huidige S320- of S320wi-projectorinstellingen.

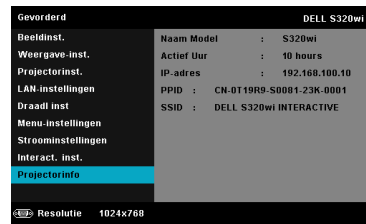
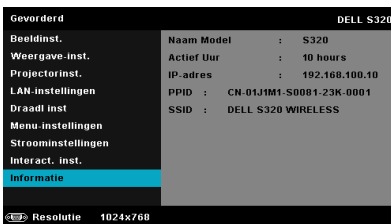

TAAL

Hiermee kunt u de taal voor het OSD maken. Druk op  om het menu Taal te activeren.



HELP

Als u problemen ondervindt met uw projector, kunt u het Help-menu openen voor het oplossen van problemen.

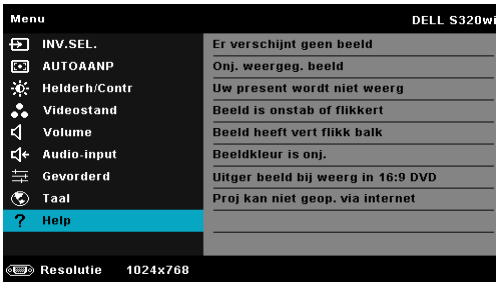

Installatie draadloos netwerk



OPMERKING: Uw computer moet voldoen aan de volgende minimale systeemvereisten:

Besturingssysteem:

- Windows

Microsoft Windows XP™ Home of Professional Service pack 2 (32-bits aanbevelen), Windows Vista 32-bits en Windows® 7 Home of Professional 32-bits of 64-bits

- MAC

MacBook en hoger, MacOS 10.5 en hoger

Minimumhardware:

a Intel Dual Core 1,4 MHz of hoger

b 256 MB RAM vereist, 512 MB of meer aanbevelen

c 10 MB beschikbare harde schijfruimte

d nViDIA of ATI grafische kaart met 64 MB VRAM of meer

e Ethernetadapter (10 / 100 bps) voor een Ethernetverbinding

f Een ondersteunde WLAN-adapter voor een WLAN-verbinding (elk NDIS-compatibel 802.11b, 802.11g of 802.11n Wi-Fi-apparaat)

Webbrowser

Microsoft Internet Explorer 6.0 of 7.0 (aanbevelen) of 8.0, Firefox 1.5 of 2.0 en Safari 3.0 en hoger



OPMERKING: De stappen voor de installatie van het draadloos netwerk zijn dezelfde voor de modellen S320 en S320wi.

Draadloos inschakelen op de projector

Om uw projector draadloos te gebruiken, moet u de onderstaande stappen uitvoeren:

- 1 Installeer de optionele draadloze module (optioneel in S320). Zie "De optionele draadloze module installeren" op pagina 14.



OPMERKING: Draadloze module geïntegreerd voor S320wi.

- 2 Sluit de voedingskabel aan op het stopcontact en druk op de voedingsknop.

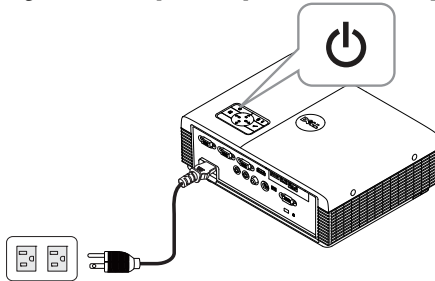

- 3 Druk op de knop **Menu** op het bedieningspaneel of de afstandsbediening van uw projector.

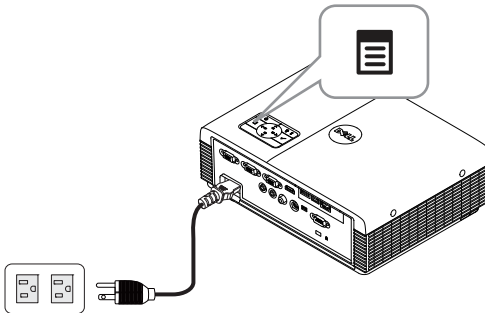

OPMERKING: Gebruik de knoppen , ,  en  om te navigeren en  om te selecteren.

- 4 Open het menu **INV.SEL.**, selecteer **Draadl. USB** en selecteer vervolgens **Draadloos beeldscherm** in het submenu. Zie "INV.SEL. DRAADL. USB" op pagina 52.

Het Scherm Handleiding draadloos verschijnt zoals hieronder weergegeven:



- 5 Noteer de Login Code, de NETWERKNAAM (SSID) en het IP-adres. U zult deze informatie nodig hebben om u later aan te melden.

De software voor draadloze toepassingen op uw computer installeren

Om uw draadloze projector te gebruiken, moet u de software op uw systeem installeren.

- 6 Verbind uw computer met het draadloos netwerk van de S320 of S320wi.

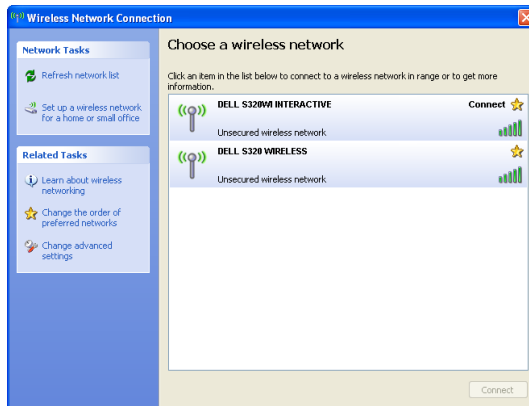



OPMERKING:

- Uw computer moet over de functie voor draadloze netwerken beschikken om de verbinding te detecteren.
- Wanneer u een verbinding maakt met het draadloos netwerk van de S320 of de S320wi, zult u de draadloze verbinding met andere draadloze netwerken verliezen.



OPMERKING: Denk eraan alle proxy's uit te schakelen. (In Microsoft® Windows Vista: Klik op **Configuratiescherm** → **Internetopties** → **Verbindingen** → **LAN-instellingen**)

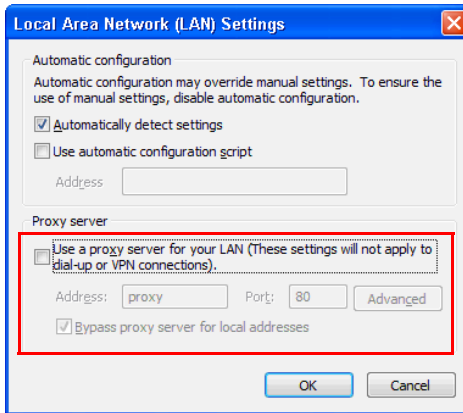

- 7 Open uw internetbrowser. U wordt automatisch omgeleid naar de webpagina van het S320 of S320wi webbeheer.



OPMERKING: Als de webpagina niet automatisch wordt geladen, voert u het IP-adres in dat u van het scherm van de projector hebt genoteerd (standaard 192.168.100.10) in de adresbalk van de browser in.

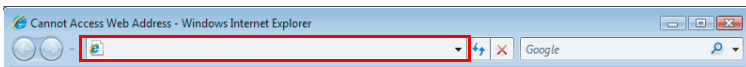

- 8 De pagina voor het S320- of S320wi-webbeheer wordt geopend. Klik op **Download** wanneer u dit de eerste keer gebruikt.



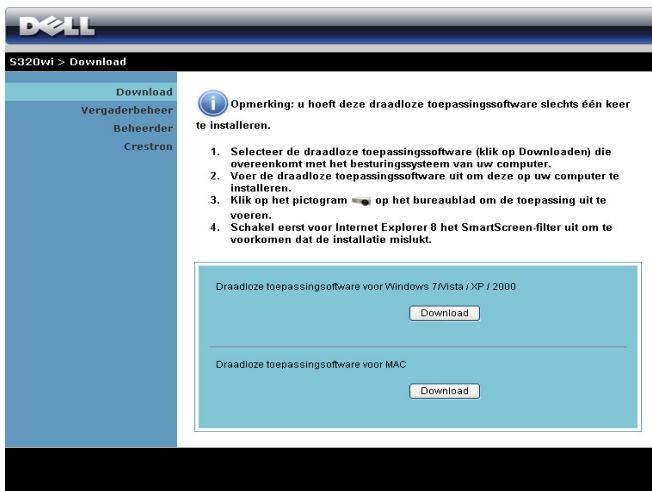

- 9 Selecteer het geschikte besturingssysteem en klik vervolgens op **Download**.

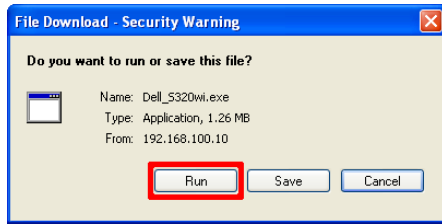

- 10 Klik op **Starten** om door te gaan met de eenmalige installatie van de software.

 **OPMERKING:** U kunt ervoor kiezen het bestand op te slaan en het op een later tijdstip te installeren. Klik hiervoor op **Opslaan**.





 **OPMERKING:** De functie Audioprojectie hoeft alleen onder Windows XP een extra stuurprogramma te installeren. Als het stuurprogramma op uw computer ontbreekt, verschijnt een bericht op het scherm waarin u gevraagd wordt om het vereiste stuurprogramma te installeren. U kunt het **stuurprogramma voor audioprojectie** downloaden van de Dell Support site op support.dell.com.

 **OPMERKING:** Als u de toepassing niet kunt installeren vanwege onvoldoende rechten op de computer, kunt u contact opnemen met de netwerkbeheerder.

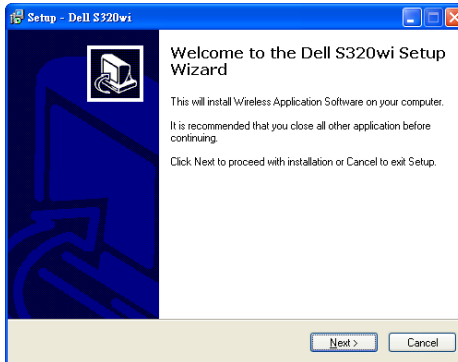
- 11 De installatiesoftware wordt gestart. Volg de instructie op het scherm om de instelling te voltooien.



De draadloze toepassing starten

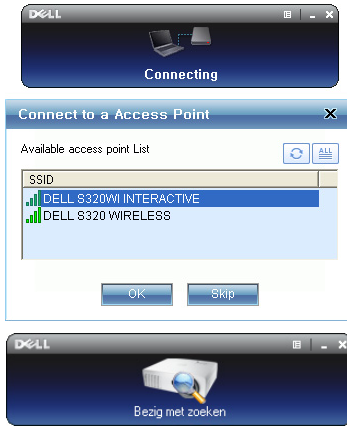

Na afloop van de installatie start de draadloze toepassing voor de S320 of S320wi en gaat automatisch zoeken. Als het programma niet automatisch start, kunt u dubbelklikken op het pictogram  of  op het bureaublad om de toepassing te starten.



Inloggen

Om te communiceren met uw projector, voert u de Login Code in die in Stap 6 van "Installatie draadloos netwerk is opgegeven. Klik daarna op OK.













-  **OPMERKING:** Als **IP-adres** niet wordt gedetecteerd, voert u het **IP-adres** in dat onderaan links op het scherm is weergegeven.
-  **OPMERKING:** Klik niet op het vakje "**Alleen voor interactieve pen**" in het aanmeldscherm wanneer u de draadloze weergave of LAN-weergave gebruikt.





De knoppen begrijpen

Nadat u bent aangemeld, verschijnt het volgende scherm.



Item	Beschrijving	
1	Statusbalk	Toont de informatie voor IP en Login Code.
	 Menu	Klik om het toepassingsmenu te activeren.
	 De knop Minimaliseren	Klik om de toepassing te minimaliseren.
	 De knop Sluiten	Klik om de toepassing af te sluiten.
2	Werkbalk bedienings-elementen	
	 Volledig scherm	Klik om het beeld op volledige schermgrootte te projecteren.
	 Splitsen 1	Kik om het beeld in de linkerbovenhoek van het scherm te projecteren.
	 Splitsen 2	Kik om het beeld in de rechterbovenhoek van het scherm te projecteren.
	 Splitsen 3	Kik om het beeld in de linkerbenedenhoek van het scherm te projecteren.
	 Splitsen 4	Kik om het beeld in de rechterbenedenhoek van het scherm te projecteren.
	 Stoppen	Klik om de projectie te stoppen.
	 Pauze	Klik om de projectie te pauzeren.
3	Verbindingsstatus	
	 Verbindingspictogram	Knippert wanneer de projectie bezig is.

De presentatie projecteren

- Klik op een van de projectieknoppen  om de presentatie te projecteren.
- Klik op  om de presentatie te pauzeren. Het pictogram wordt groen.
- Klik opnieuw op  om door te gaan met de presentatie.
- Klik op  om de audioprojectie van de presentatie te activeren.
- Klik op  om de presentatie te stoppen.



OPMERKING: WLAN-omgeving met 802.11g-verbinding en zonder uittrekken van het scherm.



OPMERKING: Uw computer zal niet naar S1 (stand-bystand) / S3 (slaapstand) / S4 (ruststand) gaan, wanneer een draadloze, USB-weergave- of USB-viewerpresentatie wordt uitgevoerd.

Het menu gebruiken

Klik op  om het menu weer te geven.

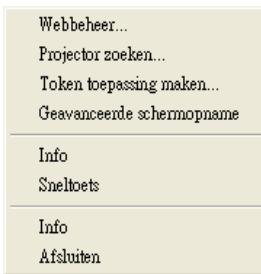

WEBBEHEER—Klik om de pagina voor het webbeheer te openen. Zie "De projector beheren vanaf het webbeheer (voor draadloos netwerk)" op pagina 96.

PROJECTOR ZOEKEN—Klik om de draadloze projector te zoeken en te verbinden.

TOKEN TOEPASSING MAKEN—Klik om de token voor de toepassing te maken. Zie "Token voor toepassing maken" op pagina 126.

GEAVANCEERDE SCHERMOPNAME—Standaard is Ingeschakeld. Klik om Geavanceerde schermopname uit te schakelen.

INFO—Klik om de systeem informatie weer te geven.

SNELTOETS—Klik om de hotkey-informatie weer te geven.

INFO—Klik om de versie van de toepassing weer te geven.

AFSLUITEN—Klik om de toepassing te sluiten.

PtG-installatie (Presentation to Go)

De minimum systeemvereisten voor het installeren van PtG zijn de volgende:

Besturingssysteem:

- Windows

Microsoft Windows XP™ Home of Professional Service pack 2/3 (32-bits aanbevolen), Windows® Vista 32-bits en Windows® 7 Home of Professional 32-bits of 64-bits

- Office 2003 en Office 2007



OPMERKING: De stappen voor de installatie van Presentation to Go (PtG) zijn dezelfde voor de modellen S320 en S320wi.

Om uw USB-viewer te gebruiken, moet u de onderstaande stappen uitvoeren:

- 1 Installeer de optionele draadloze module. Zie "De optionele draadloze module installeren" op pagina 14.



OPMERKING: Draadloze module geïntegreerd voor S320wi (optioneel in S320).

- 2 Sluit het USB-flashgeheugen aan op uw projector.



OPMERKING:

- Ondersteunt alleen een foto in JPEG-indeling binnen 10 Mb x 40 M pixels.
- De PtG-converter kan uw PowerPoint-bestanden converteren naar PtG-bestanden. Zie "De PtG Converter gebruiken" op pagina 88.
- U kunt "PtG Converter - Lite" downloaden van de ondersteuningssite van Dell op: support.dell.com.

- 3 Selecteer in het menu INV.SEL. de optie **Draadl. USB** en selecteer vervolgens **USB-viewer** in het submenu. Zie "INV.SEL. DRAADL. USB" op pagina 52.



OPMERKING: Als de functie Draadloos en LAN is uitgeschakeld, gaat u naar het menu **LAN-instellingen**, selecteer "**INSCHAK.**" in de optie the "**Draadloos en LAN**" om de functie Draadloos en LAN in te schakelen.

PtG-viewer

Het systeem blijft op deze pagina wanneer het gereed is.



Fotoviewer

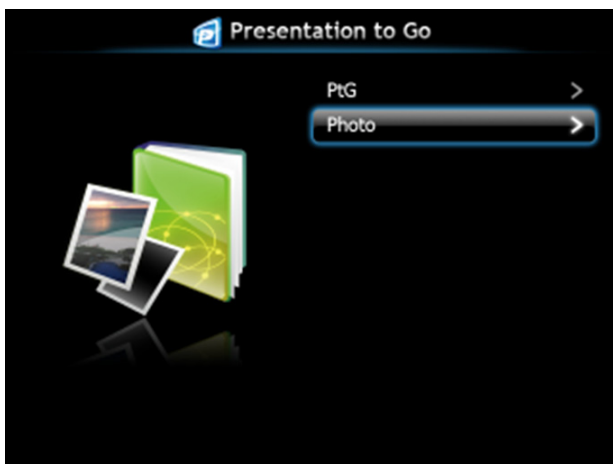

Inleiding functie PtG/foto

Geldige PtG- en fotobestanden die op de USB-schijf zijn opgeslagen, weergeven.



OPMERKING: Als er slechts één schijf is gedetecteerd, zal het systeem deze stap overslaan.

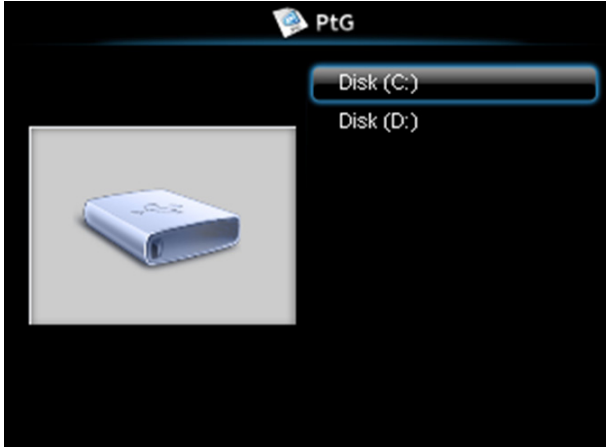

PtG-overzicht





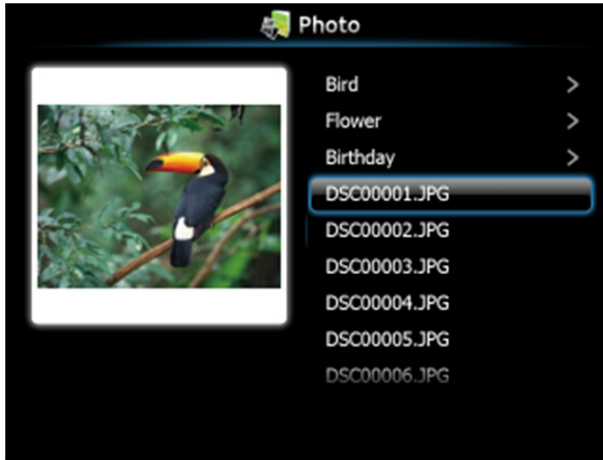



Foto-overzicht



 **OPMERKING:** Ondersteunt 14 talen voor notatie namen fotobestanden (Talen: Engels, Nederlands, Frans, Duits, Italiaans, Japans, Koreaans, Pools, Portugees, Russisch, Vereenvoudigd Chinees, Spaans, Zweeds en Traditioneel Chinees).

Kennismaken met de knoppen

Gebruik de knoppen omhoog, omlaag en naar links om te navigeren en gebruik de knop  op het bedieningspaneel van de projector of de afstandsbediening om te selecteren.

Knop	Omhoog 	Omlaag 	Links 	Rechts 	Enter 
PtG-functie	Omhoog	Omlaag	Terug	Geen functie	Enter
PtG-weergave	Vorige pagina	Volgende pagina	Terug	Geen functie	Volgend pauze
Fotofunctie	Omhoog	Omlaag	Terug	Geen functie	Enter
Fotoweergave	Vorige pagina	Volgende pagina	Terug	Geen functie	Geen functie

 **OPMERKING:** Als u een OSD-menu opent terwijl u PtG gebruikt, zal de PtG-navigatie via de knoppen omhoog, omlaag en naar links niet werken.

PtG Converter-software op uw computer installeren

Volg de instructies op het scherm om de instelling te voltooien.

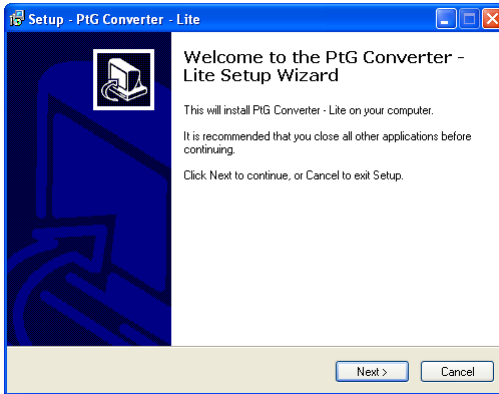

OPMERKING: U kunt "PtG Converter - Lite" downloaden van de Dell Support site op support.dell.com.

De PtG Converter gebruiken

- 1 Start "PtG Converter - Lite.exe" of dubbelklik op het pictogram  op het bureaublad om de toepassing te starten.



- 2 Klik op  om een PowerPoint-bestand te kiezen en de conversie te starten.

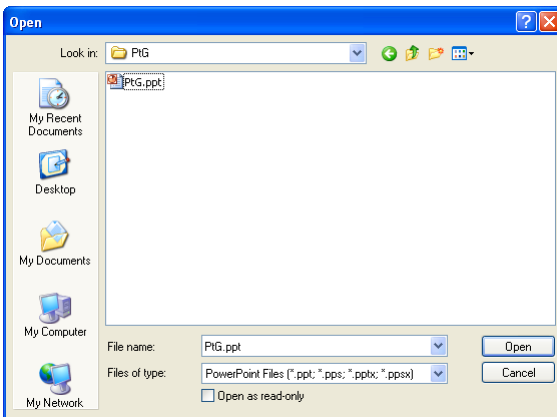

- 3 Klik op de knop **Bladeren** om de opslaglocatie te selecteren en druk vervolgens op **OK**.

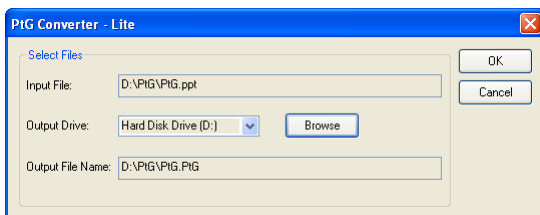

OPMERKING:

- 1 Als er geen MS PowerPoint op uw computer is geïnstalleerd, zal de bestandsconversie mislukken.
- 2 PtG converter ondersteunt maximaal 20 pagina's.
- 3 PtG converter ondersteunt alleen de conversie van ppt-bestanden naar PtG-bestanden.

Installatie Audioprojectie

Audioprojectie ondersteunt alleen de bronnen **Draadloos beeldscherm** en **LAN Weergeven**.

De minimale systeemeisen zijn:

Besturingssysteem:

- Windows
Microsoft Windows XP™ Home of Professional Service pack 2/3 32-bits (aanbevolen), Windows Vista 32-bits en Windows® 7 Home of Professional 32-bits of 64-bits
- MAC
MacBook Pro en hoger, MacOS 10.5 en hoger

Minimumhardware:

- a Intel® Core™ i5-460 MHz (2,53 GHz/Turbo 2,8 GHz) of groter
- b 1 GB DDR3 VRAM onafhankelijke grafische kaart of meer aanbevolen
- c 2 GB dual channel DDR3 SDRAM geheugen op 1066 MHz vereist; meer aanbevolen
- d Gigabit Ethernet
- e Geïntegreerd 802.11 b/g/n Wi-Fi-apparaat voor een WLAN-verbinding



OPMERKING: Als uw computer niet aan de minimale hardware-eisen voldoet, kan de audioprojectie vertragingen of ruis veroorzaken. Voldoe aan de aanbevolen systeemeisen voor een optimale prestatie van audioprojectie.



OPMERKING: Als u draadloos wilt gebruiken voor de audioprojectie, moet u de optionele draadloze dongle installeren. Zie "De optionele draadloze module installeren" op pagina 14.



OPMERKING: De functie Audioprojectie hoeft alleen onder Windows XP een extra stuurprogramma te installeren. Als het stuurprogramma op uw computer ontbreekt, verschijnt een bericht op het scherm waarin u gevraagd wordt om het vereiste stuurprogramma te installeren. U kunt het **stuurprogramma voor audioprojectie** downloaden van de Dell Support site op support.dell.com.



OPMERKING: De functie Audioprojectie moet een extra stuurprogramma installeren onder het besturingssysteem van de MAC. Als het stuurprogramma op uw MAC-computer ontbreekt, verschijnt een bericht op het scherm waarin u gevraagd wordt om het vereiste stuurprogramma te installeren. U kunt het "**Soundflower-stuurprogramma**" downloaden van sommige zoek-sites (zoals Yahoo, MSN...). Het "**Soundflower-stuurprogramma**" is een gratis toepassing.

 **OPMERKING:** De stappen voor de installatie van audioprojectie zijn dezelfde voor de modellen S320 en S320wi.

 **OPMERKING:** Poorten/protocol voor verbinding met de projector voor projectie over Ethernet:

UDP: 1047,	(back-up: 1048, 1049)
TCP: 3268, 515, 1688, 1041	(back-up: 389, 8080, 21)

Draadloos of LAN inschakelen op de projector

- 1 Installeer de optionele draadloze module (optioneel in S320). Zie "De optionele draadloze module installeren" op pagina 14.



OPMERKING: Als u de LAN-module wilt installeren (optioneel): zie "De optionele RJ45 Kit installeren" op pagina 16.

- 2 Verbind het voedingsnoer en schakel de projector in door op de aan/uit-knop te drukken.

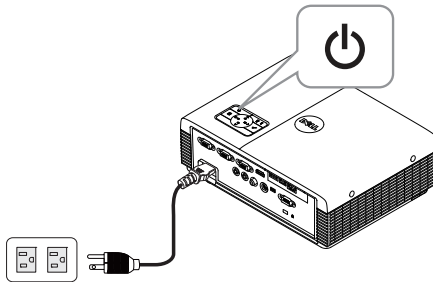

OPMERKING:

- a Als u **LAN** voor audioprojectie gebruikt, gaat u als volgt te werk om Draadloos en LAN in te schakelen (standaard is **Inschak.**): Gevoerd → LAN-instellingen → Draadloos en LAN → Inschak..
 - b Als **Draadloos** wordt gebruikt voor de audioprojector, moet u een draadloze dongle in de projector installeren.
- 3 Open het menu **Inv.Sel.**, selecteer **Draadl. USB** en selecteer vervolgens **Draadloos beeldscherm** in het submenu.

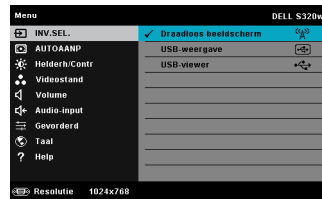
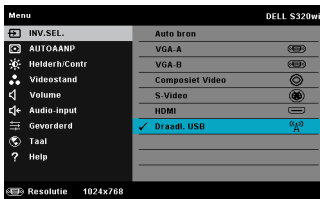

Het Scherm Handleiding draadloos verschijnt zoals hieronder weergegeven:



- 4 Noteer de Login Code, de NETWERKNAAM (SSID) en het IP-adres. U hebt deze informatie nodig om u later aan te melden.

De software voor draadloze toepassingen op uw computer installeren

- 5 "Software voor draadloze toepassingen" is vereist als Draadloos of LAN wordt gebruikt voor het instellen van de audioprojectie. Download en installeer de software de eerste keer dat u audioprojectie gebruikt. Sla Stap 5 - 6 over als deze reeds is geïnstalleerd.



OPMERKING: U hoeft de software voor draadloze toepassingen slechts eenmaal te installeren.

- 6 Zie voor de download- en installatiestappen voor de draadloze toepassingssoftware de stappen 7 tot 12 van de "Installatie draadloos netwerk" op pagina 75.

OPMERKING: Als u LAN voor audioprojectie gebruikt, moet u de LAN-kabel op de projector en de computer aansluiten.

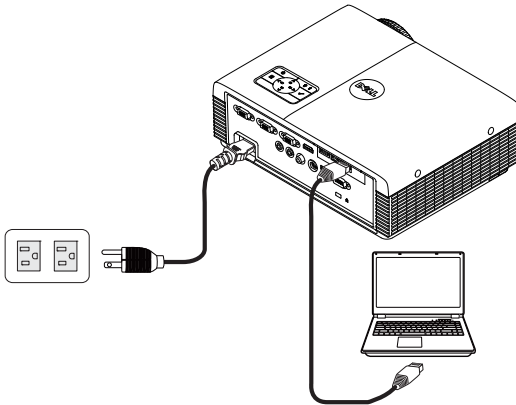

De draadloze toepassing starten

- 7 Nadat de installatie is voltooid, start het programma automatisch. Of dubbelklik op het pictogram  of  op het bureaublad om de toepassing te starten.

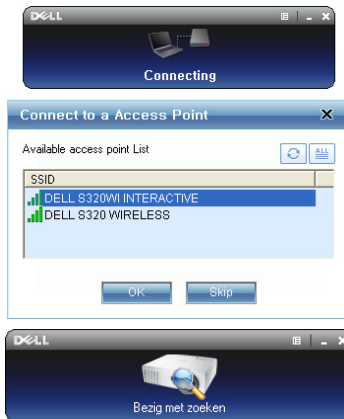

OPMERKING:

- 1 Klik op "Overslaan" als u LAN voor projectie kiest.
- 2 Als u draadloos voor projectie selecteert, selecteert u **Dell S320 Draadloos** of **Dell S320wi Interactief** en klikt u op "OK".

Inloggen

- 8 Om te communiceren met uw projector, voert u de Login Code in die in Stap 4 is opgegeven. Klik daarna op OK.

 **OPMERKING:** Als het **IP-adres** niet wordt gedetecteerd, voert u het **IP-adres** in dat onderaan links op het scherm is weergegeven.

- 9 U bent nu aangemeld bij de draadloze toepassing van de S320 of S320wi. Druk op de knop "Afspelen" in de toepassing om het LAN of de draadloze projectie te starten.



 **OPMERKING:** Gebruik de bedieningselementen om in de modus volledig scherm of gedeeld scherm te projecteren.

- 10 Druk op de knop "Audioprojectie" in de toepassing om Audioprojectie in te schakelen.



 **OPMERKING:** De functie Audioprojectie hoeft alleen onder Windows XP een extra stuurprogramma te installeren. Als het stuurprogramma op uw computer ontbreekt, verschijnt een bericht op het scherm waarin u gevraagd wordt om het vereiste stuurprogramma te installeren. U kunt het **stuurprogramma voor audioprojectie** downloaden van de Dell Support site op support.dell.com.

- 11 Windows Media Player of andere software voor het weergeven van geluid (zoals Winamp-speler...) op uw computer gebruiken.



De projector beheren vanaf het webbeheer (voor draadloos netwerk)

De netwerkinstelling configureren

Als de projector met een netwerk is verbonden, kunt u toegang krijgen tot de projector via een webbrowser. Raadpleeg "LAN-instellingen" op pagina 64" voor het configureren van de netwerkinstelling.

Webbeheer openen

Gebruik Internet Explorer 5.0 en hoger of Firefox 1.5 en hoger en voer het IP-adres in. U kunt nu het Webbeheer openen en de projector vanaf een externe locatie beheren.



OPMERKING: Webbeheer en –instelling zijn dezelfde voor de modellen S320 en S320wi.

Startpagina



- Open de startpagina van het webbeheer door het IP-adres van de projector in de webbrowser in te voeren. Zie "LAN-instellingen" op pagina 64.
- Selecteer de taal voor het webbeheer in de lijst.
- Klik op een menu-item op het tabblad aan de linkerkzijde om de pagina te openen.

Download de draadloze toepassingssoftware

Zie ook "Installatie draadloos netwerk" op pagina 75.

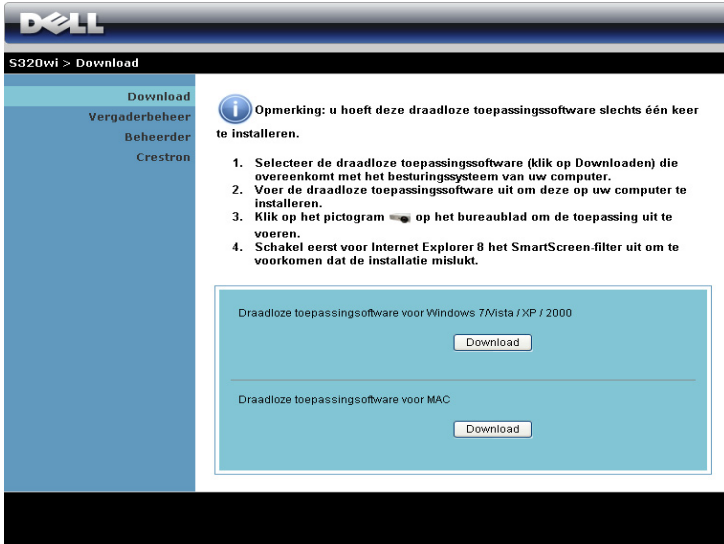



The screenshot shows a Dell website page for the S320wi projector. The top navigation bar includes the Dell logo and the text "S320wi > Download". A left sidebar contains a menu with "Download" (highlighted), "Vergaderbeheer", "Beheerder", and "Crestron". The main content area features an information icon and a note: "Opmerking: u hoeft deze draadloze toepassingssoftware slechts één keer te installeren." Below this is a numbered list of four steps: 1. Selecteer de draadloze toepassingssoftware (klik op Downloaden) die overeenkomt met het besturingssysteem van uw computer. 2. Voer de draadloze toepassingssoftware uit om deze op uw computer te installeren. 3. Klik op het pictogram op het bureaublad om de toepassing uit te voeren. 4. Schakel eerst voor Internet Explorer 8 het SmartScreen-filter uit om te voorkomen dat de installatie mislukt. A light blue box contains two download options: "Draadloze toepassingssoftware voor Windows 7/Vista / XP / 2000" with a "Download" button, and "Draadloze toepassingssoftware voor MAC" with a "Download" button.

Klik op de knop **Download** van het overeenkomende besturingssysteem van uw computer.

Vergaderbeheer

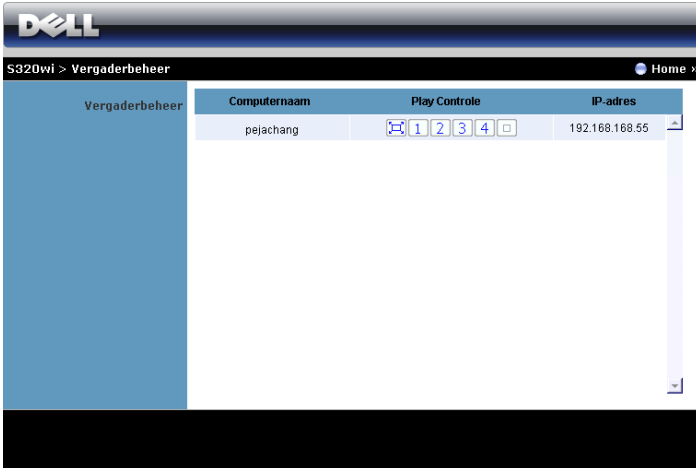





Hiermee kunt u als gastheer optreden tijdens een vergadering voor presentaties van verschillende bronnen zonder dat u de projectorkabels nodig hebt. Daarnaast kunt u ook bepalen hoe elke presentatie op het scherm zal verschijnen.



 **OPMERKING:** Zonder Conferentiebeheer zal de laatste gebruiker die in de toepassing op de knop "Afspelen" drukt, de controle krijgen over projectie op volledig scherm.

Computernaam: Toont de computers die zijn aangemeld voor het vergaderbeheer.

Play Control: Klik op de knoppen om te bepalen hoe de projectie van elke computer op het scherm zal verschijnen.

-  Projectie op volledig scherm — De presentatie van de computer neemt het volledige scherm in.
-  Gedeeld nr. 1 - De presentatie van de computer verschijnt in de linkerbovenhoek van het scherm.
-  Gedeeld nr. 2 - De presentatie van de computer verschijnt in de rechterbovenhoek van het scherm.
-  Gedeeld nr. 3 - De presentatie van de computer verschijnt in de linkerbenedenhoek van het scherm.
-  Gedeeld nr. 4 - De presentatie van de computer verschijnt in de rechterbenedenhoek van het scherm.
-  Stoppen - De projectie van de computer is gestopt.

IP-adres: Toont het IP-adres van elke computer.

 **OPMERKING:** Klik op **Home** om de vergadering te beëindigen.

Eigenschappen beheren

Beheerder

S320wi > Beheerder

Download
Vergaderbeheer
Beheerder
Crestron

Beh.wachtwoord	<input type="text"/>	Inloggen
PPID	CN-0T19R9-S0081-925-0000	

Om de beheerderpagina te openen is een beheerderwachtwoord vereist.

- **Beh.wachtwoord:** Voer het beheerderwachtwoord in en klik op **Inloggen**. Het standaard wachtwoord is "admin". Zie "Wachtw. Wijzigen" op pagina 104 om het wachtwoord te wijzigen.

Systeemstatus

DELL

S320wi > Beheerder > Systeemstatus Home »

Systeemstatus	Netwerkstatus	
Netwerkstatus	IP-adres	192.168.3.82
Projectie instellen	Subnetmasker	255.255.255.0
Wachtw. Wijzigen	Standaard Gateway	192.168.3.254
Standaardwaarden herstellen	Mac-adres kabel	B8:AC:6F:E0:14:B8
Firmware-update	Verbindingsstatus	
Bedieningspaneel projector	Projectiestatus	Wachten op projecteren
Alarminstelling	Totaal aantal gebruikers	0
Herstart systeem	Projectorstatus en controle	
	Modelnaam	S320wi
	Projectornaam	
	Locatie	
	Contact	
	Status	AAN
	Lampuren	8 hrs

Toont informatie over de Netwerkstatus, Verbindingsstatus en Projectorstatus en controle.

Netwerkstatus

Raadpleeg het hoofdstuk OSD op pagina 64.

S320Wi > Beheerder > Netwerkstatus Home >>

Systeemstatus
Netwerkstatus
Projectie instellen
Wachtw. Wijzigen
Standaardwaarden herstellen
Firmware-update
Bedieningspaneel projector
Alarminstelling
Herstart systeem

IP Setup	<input checked="" type="radio"/> Het IP adres automatisch verkrijgen <input type="radio"/> Gebruik het volgende IP adres	
	IP-adres	192 168 100 10
	Subnetmasker	255 255 255 0
	Standaard Gateway	192 168 100 10
	DNS-server	192 168 100 10
DHCP Server Setup	<input checked="" type="radio"/> Auto <input type="radio"/> Uitsch.	
	Start IP	192 168 100 11
	Beëindig IP	192 168 100 254
	Subnetmasker	255 255 255 0
	Standaard Gateway	192 168 100 10
	DNS-server	192 168 100 10
Wireless Setup	Wireless LAN	<input checked="" type="radio"/> INSCHAK <input type="radio"/> Uitsch.
	Regio	--- WORLDWIDE ---
	SSID	DELL S320WI INTERACTIVE
	SSID Broadcast	<input checked="" type="radio"/> INSCHAK <input type="radio"/> Uitsch.
	Kanaal	Auto
	(Encryption)	Uitsch.
	Sleutel	
RADIUS Server Setup	IP-adres	192 168 100 10
	Port	1812
	Sleutel	
GateKeeper	<input type="radio"/> Alles toelaten <input checked="" type="radio"/> Alles blokkeren <input type="radio"/> Alleen Internet	
Beveiliging voor SNMP instellen	Schriftgemeenschap	private
<input type="button" value="Toepassen"/> <input type="button" value="Annuleren"/>		

IP Setup

- Kies **Het IP adres automatisch verkrijgen** om automatisch een IP-adres toe te wijzen aan de projector of op **Gebruik het volgende IP adres** om een IP-adres handmatig toe te wijzen.

DHCP Server Setup

- Kies **Auto** om **Start IP**, **Beëindig IP**, **Subnetmasker**, **Standaard Gateway** en **DNS-server**-adres automatisch in te stellen vanaf een DHCP-server of **Uitsch.** om deze functie uit te schakelen.

Wireless Setup

- Kies **INSCHAK.** voor het instellen van **Regio, SSID, SSID Broadcast, Kanaal, (Encryption)** en **Sleutel**. Kies **Uitsch.** om de draadloze instelling uit te schakelen.

SSID: Maximaal 32 tekens lang.

(Encryption): U kunt de WPA-sleutel uitschakelen of een sleutel van 64-bits of 128-bits in ASCII- of HEX-tekenreeks selecteren.

Sleutel: Als Versleuteling is ingeschakeld, moet u de sleutelwaarde instellen volgens de Versleutelingsstand die u hebt geselecteerd.

RADIUS Server Setup

- Stel de informatie voor IP-adres, Port en Sleutel in.

GateKeeper

- Er zijn 3 opties:

Alles toelaten: Biedt gebruikers toegang tot het kantoor netwerk via een draadloze projector.

Alles blokkeren: Blokkeert de toegang voor gebruikers tot het kantoor netwerk via de draadloze projector.

Alleen Internet: Blokkeert een kantoor netwerk voor gebruikers maar behoudt nog steeds de capaciteit voor de internetverbinding.

Beveiliging voor SNMP instellen

- Informatie Schrijfgemeenschap instellen.

Klik op de knop **Toepassen** om wijzigingen op te slaan en toe te passen. De projector moet opnieuw worden opgestart om de wijzigingen toe te passen.

Projectie instellen

S320wi > Beheerder > Projectie instellen Home »

Projectie instellen	Resolutie	WXGA (1280x800) ▾
	Login Code	<input type="radio"/> Uitsch. <input checked="" type="radio"/> Willekeurig <input type="radio"/> Gebruik de volgende code <input type="text"/>
Projectorinstelling	Modelnaam	S320wi
	Projectornaam	D06486
	Locatie	<input type="text"/>
	Contact	<input type="text"/>

Projectie instellen

- **Resolutie:** Hiermee kunt u de resolutie selecteren. De opties zijn: XGA (1024 x 768) en WXGA (1280 x 800).
- **Login Code:** Selecteer hoe de aanmeldingscode moet worden gegenereerd door de projector. Er zijn 3 opties:
 - **Uitsch.:** De aanmeldingscode wordt niet gevraagd bij het aanmelden bij het systeem.
 - **Willekeurig:** De standaardinstelling is **Willekeurig**. De aanmeldingscode wordt willekeurig gegenereerd.
 - **Gebruik de volgende code:** Voer een 4-cijferige code in. Deze code wordt gebruikt om aan te melden bij het systeem.

Projectorinstelling

- Stel de informatie **Modelnaam**, **Projectornaam**, **Locatie** en **Contact** in (maximaal 21 tekens voor elk veld).

Klik op de knop **Toepassen** om wijzigingen op te slaan en toe te passen. De projector moet opnieuw worden opgestart om de wijzigingen toe te passen.

Wachtw. Wijzigen

The screenshot shows the Dell S320wi Beheerder (Administrator) interface. At the top, there is a navigation bar with the Dell logo and the breadcrumb 'S320wi > Beheerder > Wachtw. Wijzigen'. A 'Home' link is also visible. On the left, a sidebar menu lists various system management options: 'Systeemstatus', 'Netwerkstatus', 'Projectie instellen', 'Wachtw. Wijzigen' (highlighted), 'Standaardwaarden herstellen', 'Firmware-update', 'Bedieningspaneel projector', 'Alarminstelling', and 'Herstart systeem'. The main content area is titled 'Beheerder' and contains a form with two input fields: 'Voer nieuw wachtwoord in' and 'Bevestig nieuw wachtwoord'. A 'Toepassen' button is located to the right of the second input field.

Via deze pagina kunt u het beheerderwachtwoord wijzigen.

- **Voer nieuw wachtwoord in:** voer het nieuwe wachtwoord in.
- **Bevestig nieuw wachtwoord:** Voer het wachtwoord opnieuw in en klik op Toepassen.



OPMERKING: Neem contact op met Dell als u het beheerderwachtwoord bent vergeten.

Standaardwaarden herstellen



The screenshot shows the Dell projector management interface. At the top, there is a dark blue header with the Dell logo. Below the header, a navigation bar shows the path: S320wi > Beheerder > Standaardwaarden herstellen. A 'Home' button is visible in the top right corner. On the left side, there is a vertical menu with the following options: 'Systeemstatus', 'Netwerkstatus', 'Projectie instellen', 'Wachtw. Wijzigen', 'Standaardwaarden herstellen' (highlighted in light blue), 'Firmware-update', 'Bedieningspaneel projector', 'Alarminstelling', and 'Herstart systeem' (with a power icon). The main content area is light blue and contains a warning icon (a yellow triangle with an exclamation mark) next to the heading 'Standaardwaarden herstellen'. Below the heading, the text reads: 'Hiermee worden de standaard fabrieksinstellingen voor Draadloos/Netwerk opnieuw ingesteld.' At the bottom of this section, there is a white button with the text 'Toepassen'.

Klik op de knop **Toepassen** om alle draadloze/netwerkinstellingen opnieuw in te stellen naar de standaard fabrieksinstellingen.

Firmware-update

Gebruik de pagina Firmware-update om de draadloze firmware van uw projector bij te werken.

S320wi > Beheerder > Firmware-update Home »

Systeemstatus	Draadloze firmwareversie	W02
Netwerkstatus	Uitgavedatum	20120322

De firmware-update zal enkele minuten duren. Onderbreek het proces niet nadat het is gestart. Het draadloze systeem zal automatisch opstarten nadat de update is voltooid. Selecteer een bestand (*.awd) dat u wilt updaten.

Bestandsnaam

Herstart systeem



OPMERKING: Schakel Draadloos/netwerk uit en in via het OSD om de netwerkkaart voor de projector opnieuw op te starten nadat de firmware-upgrade is gelukt.

Voer de volgende stappen uit om de firmware-update te starten:

- 1 Druk op **Bladeren** om het bij te werken bestand te selecteren.
- 2 Klik op de knop **Update** om te starten. Wacht terwijl het systeem de firmware op uw apparaat bijwerkt.

Wacht terwijl het systeem de nieuwe firmware op uw apparaat brandt.

Waarschuwing: Het duurt 5-7 minuten om het overgebrachte bestand in het flash-geheugen te branden. **Gedurende deze tijd zal iedere onderbreking zoals het afsluiten of het herstarten van het systeem een systeemcrash veroorzaken.**

Geschatte resterende tijd: 416Seconden



LET OP: Onderbreek het proces voor de update niet anders kan het systeem crashen!

- 3 Klik op **Bevestigen** wanneer de update is voltooid.



Bedieningspaneel projector

Projectorinformatie	
Projectorstatus en controle	AAN <input type="button" value="Vernieuwen"/>
Energie Besparen	120 minuten <input type="button" value="Voeding AAN"/> <input type="button" value="Voeding UIT"/>
Waarschuwingsstatus	Goed <input type="button" value="Wissen"/>

Beeldbeheer	
Werkmodus	<input checked="" type="radio"/> Normale modus <input type="radio"/> ECO-stand
Projectorstand	Frontprojectie - bureau
Bron selecteren	Draadloos beeldscherm
Videostand	Presentatiemodus
Leeg scherm	<input type="radio"/> AAN <input checked="" type="radio"/> UIT
Beeldverhouding	<input checked="" type="radio"/> Oorsprong <input type="radio"/> 4:3 <input type="radio"/> Wide
Helderheid	46 (0~100) <input type="button" value="Instellen"/>
Contrast	50 (0~100) <input type="button" value="Instellen"/>
<input type="button" value="Auto-Bijstellen"/>	

Audiocontrole	
Audio-input	Draadloos/LAN
Volume	20 (0~20) <input type="button" value="Instellen"/>
Luidspreker	<input checked="" type="radio"/> AAN <input type="radio"/> UIT
<input type="button" value="Standaard"/>	

Projectorinformatie

- **Projectorstatus en controle:** Er zijn vijf staten: Lamp aan, Standby, Energie besparen, Koeling en Opwarmen. Klik op de knop **Vernieuwen** om de status en controle-instellingen te vernieuwen.
- **Energie Besparen:** Energie besparen kan worden ingesteld op Uit, 30, 60, 90 of 120 minuten. Zie "Energiebesp." op pagina 69 voor meer informatie.
- **Waarschuwingsstatus:** Er zijn drie waarschuwingsstatussen: Lampwaarschuwing, Lage lamplevensduur en Temperatuurwaarschuwing. Uw projector wordt mogelijk vergrendeld in de beschermingsstand als een van de alarmsignalen wordt geactiveerd. Om de beschermingsstand af te sluiten, klikt u op de knop **Wissen** om de Waarschuwingsstatus te wissen voordat u de projector kunt uitschakelen.

Beeldbeheer

- **Projectorstand:** Hiermee kunt u de projectorstand selecteren, afhankelijk van de manier waarop de projector is gemonteerd. Er zijn 4 projectiestanden: Frontprojectie - bureau, Frontprojectie - Wandmontage, Spiegelprojectie - bureau en Spiegelprojectie - Wandmontage.
- **Bron selecteren:** In het menu Bron selecteren kunt u de invoerbron voor uw projector selecteren. U kunt VGA-A, VGA-B, S-Video, Composiet Video, HDMI, Draadloos beeldscherm, USB-weergave of USB-viewer selecteren.
- **Videostand:** Selecteer een stand om de beeldweergave te optimaliseren op basis van het gebruik van de projector.
 - **Presentatiemodus:** Beste voor presentatie van dia's.
 - **Helder:** Maximale helderheid en contrast.
 - **Film:** Voor de weergave van film en foto's.
 - **sRGB:** Biedt een nauwkeuriger kleurvoorstelling.
 - **AANGEP:** Voorkeursinstellingen gebruiker.
- **Leeg scherm:** U kunt Aan of Uit selecteren.
- **Beeldverhouding:** Hiermee kunt u de hoogte-breedteverhouding selecteren om de weergave van het beeld aan te passen.
- **Helderheid:** Selecteer een waarde om de helderheid van het beeld aan te passen.
- **Contrast:** Selecteer een waarde om het beeldschermcontrast aan te passen.

Klik op de knop **Auto-Bijstellen** om de instellingen automatisch aan te passen.

Audiocontrole

- **Audio-input:** selecteer de ingangsbron. De opties zijn: Analooq in, HDMI en Draad/LAN.
- **Volume:** selecteer de waarde (0~20) voor het audiovolume.
- **Luidspreker:** selecteer **Aan** om de audiofunctie in te schakelen of **Uit** om de audiofunctie uit te schakelen.

Kik op de knop **Standaard** om de standaard fabrieksinstellingen te herstellen.

Alarminstelling

The screenshot shows the Dell iDRAC Alarminstelling (Alarm Configuration) web interface. The interface is in Dutch and shows settings for email alerts, SMTP server, and alarm status.

Systemeinstellingen:

- Systeemstatus
- Netwerkstatus
- Projectie instellen
- Wachtw. Wijzigen
- Standaardwaarden herstellen
- Firmware-update
- Bedieningspaneel projector
- Alarminstelling
- Herstart systeem

E-mailwaarschuwing

INSCHAK. Uitsch.

Naar:

Cc:

Van:

Onderwerp: S320wi-D06486 Alert

SMTP-inst.

Uitg. SMTP-server:

Gebruikersnaam:

Wachtwoord:

Alarmitoestand

Lampwaarschuwing

Lage lamplevensduur

Temperatuurwaarschuwing

E-mailwaarschuwing

- E-mailwaarschuwing: U kunt instellen of u via e-mail op de hoogte wilt worden gebracht (INSCHAK. of Uitsch.).
- Naar/Cc/Van: U kunt het e-mailadres invoeren van de afzender (Van) en geadresseerden (Naar/Cc) die de melding moeten ontvangen wanneer een abnormale situatie of waarschuwing optreedt.
- Onderwerp: U kunt de onderwerpregel van de e-mail invoeren.

Klik op de knop **Test e-mailwaarsch.** om de instellingen voor e-mailwaarschuwingen te testen.

SMTP-inst.

- **Uitg. SMTP-server, Gebruikersnaam, en Wachtwoord** moeten worden opgegeven door uw netwerkbeheerder of MIS.

Alarmitoestand

- U kunt selecteren voor welke abnormale situaties of waarschuwing een e-mailmelding moet worden verzonden. Wanneer een van de alarmsituaties optreedt, wordt een e-mail verzonden naar de geadresseerden (Naar/Cc).

Klik op de knop **Opslaan** om de instellingen op te slaan.



OPMERKING: De e-mailwaarschuwing is ontworpen om te werken met een standaard SMTP-server via de standaard 25 poort. Dit biedt geen ondersteuning voor codering en verificatie (SSL of TLS).

Herstart systeem

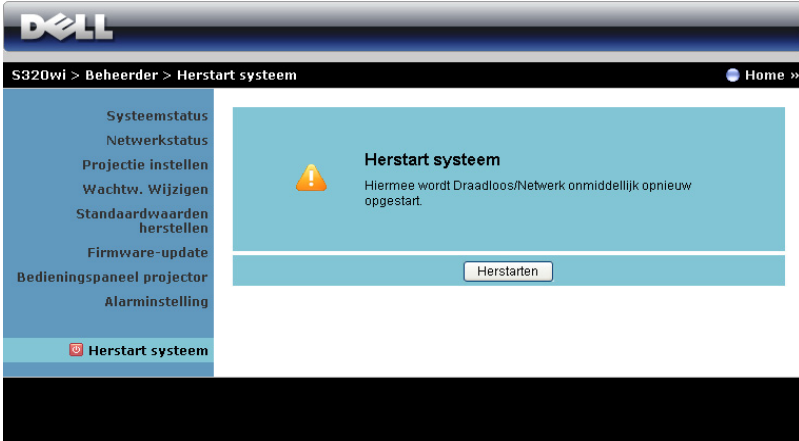

The screenshot shows the Dell S320wi Beheerder (Administrator) interface. The top navigation bar includes the Dell logo and the breadcrumb 'S320wi > Beheerder > Herstart systeem'. A 'Home' link is also present. The left sidebar contains a list of system management options: 'Systeemstatus', 'Netwerkstatus', 'Projectie instellen', 'Wachtw. Wijzigen', 'Standaardwaarden herstellen', 'Firmware-update', 'Bedieningspaneel projector', and 'Alarminstelling'. The 'Herstart systeem' option is highlighted with a red icon. The main content area features a light blue background with a yellow warning icon and the heading 'Herstart systeem'. Below the heading, the text reads: 'Hiermee wordt Draadloos/Netwerk onmiddellijk opnieuw opgestart.' At the bottom of this section is a button labeled 'Herstarten'.

Klik op Herstarten om het systeem opnieuw op te starten.

Crestron

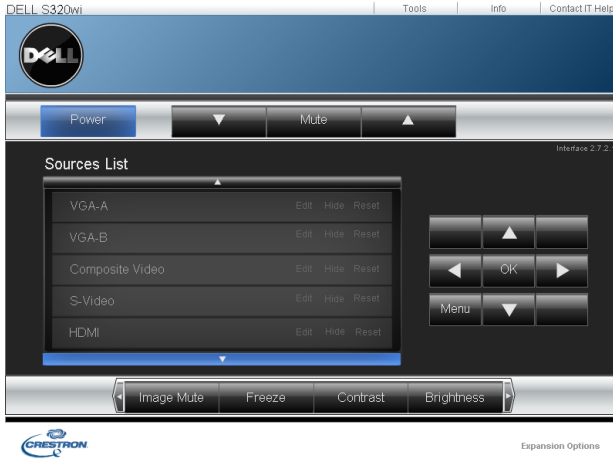

The screenshot displays the Crestron control interface for the Dell S320wi projector. At the top, it shows 'DELL S320wi' and navigation links for 'Tools', 'Info', and 'Contact IT Help'. The interface includes a 'Power' button, a 'Mute' button, and a volume control slider. Below these is a 'Sources List' section with a scrollable list of video sources: 'VGA-A', 'VGA-B', 'Composite Video', 'S-Video', and 'HDMI'. Each source has 'Edit', 'Hide', and 'Reset' options. To the right of the list is a directional pad with 'Up', 'Down', 'Left', 'Right', and 'OK' buttons, along with a 'Menu' button. At the bottom, there are sliders for 'Image Mute', 'Freeze', 'Contrast', and 'Brightness'. The Crestron logo and 'Expansion Options' are visible at the very bottom.

Voor de Crestron-functie.

De projector beheren vanaf webbeheer (netwerk Rj45-kit is optioneel voor S320)

De netwerkinstelling configureren

Als de projector met een netwerk is verbonden, kunt u toegang krijgen tot de projector via een webbrowser door de netwerkinstelling (TCP/IP) te configureren. Wanneer de netwerkfunctie wordt gebruikt, moet het IP-adres uniek zijn. Raadpleeg "LAN-instellingen" op pagina 64 voor het configureren van de netwerkinstelling.

De RJ45-kabel is niet geleverd bij uw S320-projector. U kunt deze aanschaffen op de website van Dell op www.dell.com. Zie "De optionele RJ45 Kit installeren" op pagina 16.

Webbeheer openen

Gebruik Internet Explorer 5.0 en hoger of Firefox 1.5 en hoger en voer het IP-adres in. U kunt nu het Webbeheer openen en de projector vanaf een externe locatie beheren.

Eigenschappen beheren

Home

DELL™ S320 Web Management

Home

Welkom bij DELL S320-webbeheer.

Projectorinformatie

MODELNAAM: S320
Projectornaam:
Locatie:
Contact:
Status: Lamp aan
Lampuren: 0 u
Bedrijfsuren: 1 u
IP-adres: 192.168.6.150
MAC-adres: 00:1E:C9:BA:4E:12
Beh.wachtwoord: Niet ingesteld.
PPID: CN-01J1M1-S00081-23K-0001

Taal

Nederlands

- Open de startpagina van het webbeheer door het IP-adres van de projector in de webbrowser in te voeren. Zie "LAN-instellingen" op pagina 64.
- **Taal:** Hiermee kunt u de taal voor het webbeheer instellen.

Netwerkinstellingen

The screenshot shows the 'Netwerkinstellingen' (Network Settings) page in the Dell S320 Web Management interface. The page has a blue header with the Dell logo and 'S320 Web Management'. A left sidebar contains navigation links: Home, Netwerkinstellingen (selected), Projectorstatus en controle, E-mailwaarschuwing, Wachtwoordinstelling, Firmware update, and Crestron. The main content area is titled 'Netwerkinstellingen' and contains three sections:

- General Settings:** Fields for MODELNAAM (S320), Projectornaam, Locatie, and Contact. An 'Opslaan' button is below.
- DHCP Settings:** Radio buttons for DHCP (selected) and Handmatig. Fields for IP-adres (192.168.6.150), Subnetmasker (255.255.255.0), Gateway (192.168.6.254), and DNS-server (192.168.1.167). An 'Opslaan' button is below.
- Crestron besturing systeemapparaat:** Fields for IP-adres (255.255.255.255), Apparaat-ID (7), and Port (41794). An 'Opslaan' button is below.

- Stel de informatie **MODELNAAM**, **Projectornaam**, **Locatie** en **Contact** in (maximaal 21 tekens voor elk veld). Druk op **Opslaan** om de instellingen op te slaan.
- Kies **DHCP** om automatisch een IP-adres toe te wijzen aan de projector vanaf een DHCP-server of selecteer **Handmatig** om een IP-adres handmatig toe te wijzen.
- Stel de informatie voor **IP-adres**, **Apparaat-ID**, en **Port** in op de functie Crestron.

Projectorstatus en controle

Projectorstatus en controle

Projectorstatus en controle: Lamp aan, Energiebesp.: 120 min., Waarschuwingsstatus: []

Beeldbeheer

Projectorstand: Frontprojectie - bureau, Bron selecteren: VGA-A, Videostand: Presentatiemodus, Laag scherm: AAN, Beeldverhouding: Oorsprong, Helderheid: 0, Contrast: 0

Audiocontrole

Audio-input: Audio-A, Volume: 10, Luidspreker: AAN

- **Projectorstatus en controle:** Er zijn vijf staten: Lamp aan, Standby, Energiebesp., Koeling en Opwarmen. Klik op de knop **Vernieuwen** om de status en controle-instellingen te vernieuwen.
- **Energiebesp.:** Energiebesp. kan worden ingesteld op Uit, 30, 60, 90 of 120 minuten. Raadpleeg pagina 69.
- **Waarschuwingsstatus:** Er zijn drie waarschuwingsstatussen: Lampwaarschuwing, Lage lamplevensduur en Temperatuurwaarschuwing. Uw projector wordt mogelijk vergrendeld in de beschermingsmodus als een van de alarmsignalen wordt geactiveerd. Om de beschermingsstand af te sluiten, klikt u op de knop **Wissen** om de Waarschuwingsstatus te wissen voordat u de projector kunt uitschakelen.
- **Projectorstand:** Hiermee kunt u de projectorstand selecteren, afhankelijk van de manier waarop de projector is gemonteerd. Er zijn 4 projectiestanden: Frontprojectie - bureau, Frontprojectie - Wandmontage, Spiegelprojectie - bureau en Spiegelprojectie - Wandmontage.
- **Bron selecteren:** In het menu Bron selecteren kunt u de invoerbron voor uw projector selecteren. U kunt **VGA-A**, **VGA-B**, **S-Video**, **Composiet Video**, **HDMI**, **Draadloos beeldscherm**, **USB-weergave** of **USB-viewer** selecteren.
- **Videostand:** Selecteer een stand om de beeldweergave te optimaliseren op basis van het gebruik van de projector.

- **Presentatiemodus:** Beste voor presentatie van dia's.
- **Helder:** Maximale helderheid en contrast.
- **Film:** Voor de weergave van film en foto's.
- **sRGB:** Biedt een nauwkeurigere kleurvoorstelling.
- **AANGEP:** Voorkeursinstellingen gebruiker.
- **Leeg scherm:** U kunt Aan of Uit selecteren.
- **Beeldverhouding:** Hiermee kunt u de hoogte-breedteverhouding selecteren om de weergave van het beeld aan te passen.
- **Helderheid:** Selecteer een waarde om de helderheid van het beeld aan te passen.
- **Contrast:** Selecteer een waarde om het beeldschermcontrast aan te passen.

Klik op de knop **Auto-Bijstellen** om de instellingen op te slaan.

- **Audio-input:** selecteer de ingangsbron. De opties zijn: Analoog in, HDMI en Draad/LAN.
- **Volume:** U kunt de waarde (0~20) selecteren voor het audiovolume
- **Luidspreker:** U kunt Aan selecteren om de audiofunctie in te schakelen of Uit om de audiofunctie uit te schakelen.

Klik op de knop **Standaard** om de standaard fabrieksinstellingen te herstellen.

E-mailwaarschuwing

The screenshot shows the Dell S320 Web Management interface. The top navigation bar includes the Dell logo and 'S320 Web Management'. A left sidebar contains a menu with items: Home, Netwerkinstellingen, Projectorstatus en controle, E-mailwaarschuwing (highlighted), Wachtwoordinstelling, Firmware-update, and Crestron. The main content area is titled 'E-mailwaarschuwing' and features a sub-header 'E-mailwaarschuwing' with radio buttons for 'INSCHAK' and 'Uitsch.' (selected). A 'Test e-mailwaarsch.' button is present. Below are input fields for 'Naar', 'Cc', 'Van', and 'Onderwerp' (containing 'S320-D19886 Waarschuwing'). The 'SMTP-inst.' section has fields for 'Uitg. SMTP-server', 'Gebruikersnaam', and 'Wachtwoord'. The 'Alarmtoestand' section has checkboxes for 'Lampwaarschuwing', 'Lage lamplevensduur', and 'Temperatuurwaarschuwing'. An 'Opslaan' button is at the bottom.

- **E-mailwaarschuwing:** U kunt instellen of u via e-mail op de hoogte wilt worden gebracht (INSCHAK. of Uitsch.).
- **Naar/Cc/Van:** U kunt het e-mailadres invoeren van de afzender (Van) en geadresseerden (Naar/Cc) die de melding moeten ontvangen wanneer een abnormale situatie of waarschuwing optreedt.
- **Uitg. SMTP-server, Gebruikersnaam, en Wachtwoord** moeten worden opgegeven door uw netwerkbeheerder of MIS.
- **Alarmtoestand:** U kunt selecteren voor welke abnormale situaties of waarschuwing een e-mailmelding moet worden verzonden. Wanneer een van de alarmsituaties optreedt, wordt een e-mail verzonden naar de geadresseerden (Naar/Cc).

Klik op de knop **Opslaan** om de instellingen op te slaan.

Wachtwoordinstelling

The screenshot shows the Dell S320 Web Management interface. The top navigation bar is blue with the Dell logo and 'S320 Web Management'. A left sidebar contains menu items: Home, Netwerkinstellingen, Projectorstatus en controle, E-mailwaarschuwing, **Wachtwoordinstelling**, Firmware update, and Crestron. The main content area is titled 'Wachtwoordinstelling' and contains the following sections:

Beheerder
Wachtwoord INSCHAK Uitsch.
Nieuw wachtwoord
Wachtwoord bevestigen

Beveiliging voor SNMP instellen
Schrijfgemeenschap

Gebruik Wachtwoordinstelling om een beheerderwachtwoord in te stellen om **Webbeheer** te openen. Wanneer u het wachtwoord voor de eerste keer inschakelt, moet u dit wachtwoord instellen voordat u het inschakelt. Wanneer de wachtwoordfunctie is ingeschakeld, zal het beheerderwachtwoord worden vereist om toegang te krijgen tot het **Webbeheer**.

- **Nieuw Wachtwoord:** Voer een nieuw wachtwoord in
- **Wachtwoord bevestigen:** Voer het wachtwoord opnieuw in en u kunt verzenden
- **Schrijfgemeenschap:** Stel de beveiliging in voor SNMP. Voer het wachtwoord opnieuw in en u kunt verzenden.



OPMERKING: Neem cWitbalanscontact op met Dell als u het beheerderwachtwoord bent vergeten.

Aanmeldingspagina

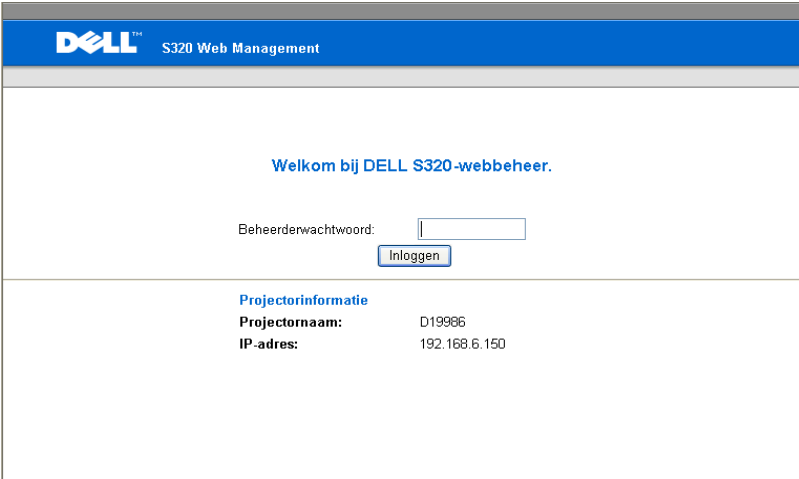

DELL™ S320 Web Management

Welkom bij DELL S320-webbeheer.

Beheerderwachtwoord:

Inloggen

Projectorinformatie

Projectornaam:	D19986
IP-adres:	192.168.6.150

- Beheerderwachtwoord: Voer het Beheerderwachtwoord in en klik op Inloggen.

Firmware-update

DELL™ S320 Web Management

Home
Netwerkinstellingen
Projectorstatus en controle
E-mailwaarschuwing
Wachtwoordinstelling
Firmware-update
Crestron

Firmware-update

De firmware-update zal ongeveer een minuut duren. Onderbreek het proces niet nadat het is begonnen. Behoud de verbinding tot het proces is voltooid. Het netwerksysteem zal automatisch opnieuw opstarten en u kunt opnieuw aanmelden nadat de update is voltooid.

Firmwareversie netwerk N00

Update Annuleren

Gebruik de pagina Firmware-update om de firmware van uw projector bij te werken. Druk op **Update** om te starten.

DELL™ S320 Web Management

Home
Netwerkinstellingen
Projectorstatus en controle
E-mailwaarschuwing
Wachtwoordinstelling
Firmware-update
Crestron

Wacht 3 seconden.

Bezig met wachten 1

- Wacht tot de teller op 0 staat.

- ▶ Home
- ▶ Netwerkinstellingen
- ▶ Projectorstatus en controle
- ▶ E-mailwaarschuwing
- ▶ Wachtwoordinstelling
- ▶ Firmware-update
- ▶ Crestron

Wacht 3 seconden.

Doorgaan

- Wacht 3 seconden en u gaat automatisch naar de volgende stap.

Upgrade Firmware

Please select a file (~.bin) to upgrade :

Upgrade

Cancel

(Upgrading firmware may take 60 seconds)

Upgrade must NOT be interrupted !

- Selecteer het bestand dat u wilt bijwerken en klik op de knop **Upgrade**. Tijdens het bijwerken is de knop **Annuleren** uitgeschakeld.

Please wait.
Click on button to proceed after 8 seconds.

Waiting(6)

- Wacht tot de teller op 0 staat.

Please wait.
Click on button to proceed after 8 seconds.

Re Login

- Klik op de knop **Opnieuw Inloggen** nadat de upgrade is voltooid om terug te keren naar de startpagina van het webbeheer.

Crestron



Voor de Crestron-functie.

Veelgestelde vragen:

Ik wil externe toegang tot de projector via internet. Wat is de beste instelling voor de browser?

Volg de onderstaande stappen voor een betere instelling van de browser:

- 1** Open **Configuratiescherm** → **Internet-opties** → tabblad **Algemeen** → **Tijdelijke internet-bestanden** → **Instellingen** → en schakel het keuzerondje **Bij elk bezoek aan een pagina** in.
 - 2** Sommige firewalls of antivirusprogramma's kunnen de HTTP-toepassing blokkeren. Schakel, indien mogelijk de firewall of het antivirusprogramma uit.
-

Ik wil externe toegang tot de projector via internet. Welk socketpoortnummer moet ik hiervoor openen in de firewall?

Dit zijn de TCP/IP-socketpoorten die de projector gebruikt.

UDP/TCP	port Nummer	Beschrijving
TCP	80	Webconfiguratie (HTTP)
UDP/TCP	25	SMTP: wordt gebruikt voor e-mailroutering tussen e-mailservers
UDP/TCP	161	SNMP: Simple Network Management Protocol
UDP	9131	AMX: Wordt gebruikt voor AMX-opsporing

Waarom krijg ik geen toegang tot de projector via internet?

- 1** Controleer of uw computer/laptop een internetverbinding heeft.
- 2** Controleer bij uw MIS of netwerkbeheerder of uw computer/laptop zich op hetzelfde subnet bevindt.

Waarom krijg ik geen toegang tot de SMTP-server?

- 1** Controleer bij uw MIS of netwerkbeheerder of de SMTP-serverfunctie open is voor de projector en of de IP die is toegewezen aan de projector, toegangsmachtigingen heeft voor de SMTP-server. Het SMTP-socketpoortnummer van de projector is 25. Dit kan niet worden gewijzigd.
- 2** Controleer of de Uitg. SMTP-server, de gebruikersnaam en het wachtwoord correct zijn ingesteld.
- 3** Sommige SMPT-servers zullen controleren of het e-mailadres onder "Van" overeenkomt met de "Gebruikersnaam" en het "Wachtwoord". U gebruikt bijvoorbeeld test@dell.com als het e-mailadres in "Van". U moet ook de accountinformatie test@dell.com gebruiken voor de gebruikersnaam en het wachtwoord om u aan te melden bij de SMTP-server.

Waarom kan ik de test-e-mailwaarschuwing niet ontvangen, zelfs als de projector al aangeeft dat de test-e-mail al is verzonden?

Dit kan te wijten zijn aan het feit dat de SMPT-server de waarschuwings-e-mail als spam heeft beschouwd, of aan de beperkingen van de SMTP-server. Controleer de instelling voor de SMTP-server bij uw MIS of netwerkbeheerder.

Firewall-configuratie en Veelgestelde vragen

V: Waarom kan ik de pagina voor het webbeheer niet openen?

A: De firewall-configuratie van uw computer kan de toegang tot de webpagina voor het webbeheer verhinderen. Raadpleeg de volgende configuratie-instellingen:

Firewall-beveiliging	Configuratie
McAfee Security Center	<ol style="list-style-type: none">1 Start McAfee Security Center (Start > Alle programma's > McAfee > McAfee Security Center).2 Klik op het tabblad personal firewall plus op Lijst met internettoepassingen weergegeven.3 Zoek en selecteer de Dell S320 of S320wi-projector in de lijst.4 Klik met de rechtermuisknop op de kolom Machtigingen.5 Selecteer Volledige toegang toestaan in het pop-upmenu.
Norton AntiVirus	<ol style="list-style-type: none">1 Open Norton AntiVirus (Start > Alle programma's > Norton AntiVirus > Norton AntiVirus).2 Klik op het menu Opties en selecteer vervolgens Norton AntiVirus.3 Selecteer op de pagina Status de optie Internetworm-beveiliging.4 Zoek en selecteer de Dell S320 of S320wi-projector in de lijst met programma's.5 Klik met de rechtermuisknop op de kolom Internettoegang.6 Selecteer Alles toestaan in het pop-upmenu.7 Klik op OK.
Sygate Personal Firewall	<ol style="list-style-type: none">1 Open Sygate Personal Firewall (Start > Alle programma's > Sygate > Sygate Personal Firewall).2 Zoek in de lijst Actieve toepassingen en klik met de rechtermuisknop op Dell S320 of S320wi-projector.3 Selecteer Toestaan in het pop-upmenu.

Firewall-beveiliging	Configuratie
Windows Firewall	<ol style="list-style-type: none"> 1 Open Windows Firewall (Start > Alle programma's > Configuratiescherm). Dubbelklik op Windows Firewall. 2 Schakel op het tabblad Algemeen het selectievakje Geen uitzonderingen toestaan uit. 3 Klik op het tabblad Uitzonderingen op de knop Programma toevoegen.... 4 Zoek en selecteer Dell S320 of S320wi-projector in de lijst met programma's en klik vervolgens op OK. 5 Klik op OK om de uitzonderingsinstellingen te bevestigen.
Zone Alarm	<ol style="list-style-type: none"> 1 Open Zone Alarm Firewall (Start > Alle programma's > Zone Labs > Zone Labs Center). 2 Zoek en selecteer op de pagina Programmabeheer de optie Dell S320 of S320wi-projector in de lijst. 3 Klik met de rechtermuisknop op de kolom Toegang vertrouwd. 4 Selecteer Toestaan in het pop-upmenu. 5 Klik met de rechtermuisknop en selecteer Toestaan voor de kolommen Toegang-internet, Server-vertrouwd en Server-Internet .

Token voor toepassing maken

Met de Toepassingstoken kunt u Plug & weergeven uitvoeren met ene USB-token.

 **OPMERKING:** Dit is alleen van toepassing op de S320wi of een S320 waarin draadloos is geïnstalleerd.

- 1 Klik in de toepassingssoftware op  > Token voor toepassing maken.
- 2 Het volgende scherm verschijnt. Klik op **Volgende**.



- 3 Sluit een flashstation aan op een van de USB-poorten op uw computer. Selecteer het station in de lijst en klik daarna op **Volgende**.

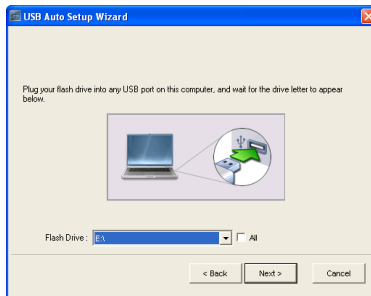

- 4 Klik op **Voltoeien** om de wizard te sluiten.



Problemen met uw projector oplossen



Als u problemen ondervindt met uw projector, raadpleeg dan de volgende tips voor het oplossen van problemen. Neem contact op met Dell™ als dit probleem zich blijft voordoen (zie "Contact opnemen met Dell" op pagina 144).

Probleem

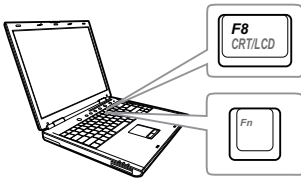
Er verschijnt geen beeld op het scherm





Mogelijke oplossing

- Zorg dat u de juiste invoerbron hebt gekozen in het menu INV.SEL..
- Controleer of de externe grafische poort is ingeschakeld. Als u een laptop van Dell™ gebruikt, druk dan op   (Fn+F8). Raadpleeg voor andere computers de respectieve documentatie. Als de beelden niet goed worden weergegeven, moet u het videostuurprogramma van uw computer upgraden. Ga voor Dell-computers naar support.dell.com.
- Controleer of alle kabels stevig zijn aangesloten. Zie "Uw projector aansluiten" op pagina 13.
- Controleer of de pinnen van de aansluitingen niet zijn verbogen of gebroken.
- Controleer of de lamp veilig en correct is geïnstalleerd (zie "De lamp vervangen" op pagina 135).
- Gebruik **Testpatroon** in de **Projectorinst.** van het menu **Gevorderd**. Controleer of de kleuren van het testpatroon correct zijn.

Probleem (vervolg)

Gedeeltelijk, rollend of onjuist weergegeven beeld



Mogelijke oplossing (vervolg)

- 1 Druk op de knop **Auto-Bijstellen** op de afstandsbediening of het bedieningspaneel.
- 2 Als u een laptop van Dell™ gebruikt, stel dan de resolutie van de computer in op WXGA (1280 x 800):
 - a Klik met de rechtermuisknop op een ongebruikt gedeelte van het bureaublad van Microsoft® Windows®, klik op **Eigenschappen** en selecteer vervolgens het tabblad **Instellingen**.
 - b Controleer of de instelling voor de externe beeldscherm-poort is ingesteld op 1280 x 800 pixels.
 - c Druk op   (Fn+F8).

Als u problemen ondervindt met het aanpassen van de resolutie of als uw beeldscherm vastloopt, start dan alle apparatuur en de projector opnieuw op.

Als u geen laptop van Dell™ gebruikt, raadpleeg dan de documentatie van uw computer. Als de beelden niet goed worden weergegeven, moet u het videostuurprogramma van uw computer upgraden. Ga voor Dell-computers naar support.dell.com.

Het scherm geeft uw presentatie niet weer.

Als u een draagbare computer gebruikt, druk dan op   (Fn+F8).

Beeld is onstab of flakkert

Pas het opsporen aan in het OSD-submenu **Weergave-inst.** van het menu **Gevorderd** (alleen in de Pc-stand).

Het beeld vertoont een verticale flinkerende balk.

Pas de frequentie aan in het OSD-submenu **Weergave-inst.** van het menu **Gevorderd** (alleen in de Pc-stand).

Probleem (vervolg)	Mogelijke oplossing (vervolg)
Beeldkleur is onj.	<ul style="list-style-type: none"> • Als het scherm de verkeerde signaaluitvoer ontvangt van de grafische kaart, stelt u het signaaltype in op RGB op het tabblad Beeldinst. van de Gevorderd van het OSD-menu. • Gebruik Testpatroon in de Projectorinst. van het menu Gevorderd. Controleer of de kleuren van het testpatroon correct zijn.
Beeld is niet scherpgesteld	<ol style="list-style-type: none"> 1 Stel de scherpstelling op de projectorens bij. 2 Controleer of het projectiescherm op de vereiste afstand van de projector is geplaatst 0,4 m tot 3,82 m.
Het beeld wordt uitgerekt wanneer 16:9 DVD wordt weergegeven.	<p>De projector detecteert automatisch het formaat van het invoersignaal. De beeldverhouding van het geprojecteerde beeld wordt behouden in overeenstemming met het formaat van het invoersignaal met een originele instelling.</p> <p>Als het beeld nog steeds uitgerekt is, pas dan de beeldverhouding aan in het OSD-menu Weergave-inst. van de Gevorderd.</p>
Het beeld is omgedraaid	Selecteer Projectorinst. van de Gevorderd in het OSD-menu en pas de projectormodus aan.
Lamp is opgebrand of maakt een knallend geluid	Als de lamp het einde van zijn levensduur bereikt, kan deze opbranden of een luid knallend geluid maken. In een dergelijke situatie, wordt de projector niet opnieuw ingeschakeld. Zie "De lamp vervangen" op pagina 135 om de lamp te vervangen.
Het lampje van LAMP is effen oranje	Als het lampje LAMP oranje blijft, dient u de lamp te vervangen.

Probleem (vervolg)	Mogelijke oplossing (vervolg)
Het lampje van LAMP knippert oranje	<p>Als de indicator LAMP oranje knippert, is de aansluiting van de lampmodule mogelijk verstoord. Controleer de lampmodule en kijk of deze module goed is geïnstalleerd.</p> <p>Als het lampje van LAMP en het Voedingvoedingslampje oranje knipperen, is de lampaandrijving defect en wordt de projector automatisch uitgeschakeld.</p> <p>Als de indicatoren voor LAMP en TEMP oranje knipperen en als het lampje voor Voeding stabiel blauw is, betekent dit een fout met het kleurenwiel en wordt de projector automatisch uitgeschakeld.</p> <p>Om de beschermingsmodus te wissen, houdt u de voedingstoets gedurende 10 seconden ingedrukt.</p>
Het lampje van TEMP is stabiel oranje	De projector is oververhit. Het scherm wordt automatisch uitgeschakeld. Schakel het scherm opnieuw in nadat de projector is afgekoeld. Neem contact op met Dell™ als het probleem zich blijft voordoen.
Het lampje van TEMP knippert oranje	Als de projectorventilator defect raakt, wordt de projector automatisch uitgeschakeld. Probeer de projectormodus te wissen door de Voedingsknop gedurende 10 seconden ingedrukt te houden. Wacht ongeveer 5 minuten en probeer opnieuw in te schakelen. Neem contact op met Dell™ als het probleem zich blijft voordoen.
Het OSD verschijnt niet op het scherm	Probeer dit op te lossen door de knop Menu op het bedieningspaneel gedurende 15 seconden ingedrukt te houden om het OSD te ontgrendelen. Controleer het Menu vergrend. op pagina 66.
De afstandsbediening werkt niet vlot of werkt slechts binnen een zeer beperkt bereik	Het batterijvermogen kan laag zijn. Plaats in dat geval 2 nieuwe AAA-batterijen.

Problemen oplossen met uw interactieve pen

Probleem (vervolg)	Mogelijke oplossing (vervolg)
Kan de pen niet gebruiken of aansluiten	<ul style="list-style-type: none">• Controleer of de ingangsbron PC is (VGA, HDMI, Draadloos en LAN-bron)• Controleer of de Interactief functie is ingeschakeld. (Menu -> Gevorderd -> Interact. inst. -> Interactief)• Controleer of de verbindingsoptie correct is ingesteld. (Menu -> Gevorderd -> Interact. inst. -> Verbinding)• Wanneer u de draadloze of LAN-verbinding gebruikt en de pen niet werkt, moet u controleren of de functie Draadloos en LAN is ingeschakeld.<ol style="list-style-type: none">1 Menu -> Gevorderd -> LAN-instellingen -> Draadloos en LAN2 Menu -> Gevorderd -> Draadl inst -> Draadloos• Controleer of de draadloze toepassingssoftware van Dell is verbonden wanneer u een draadloze of LAN-verbinding gebruikt. (Alleen ondersteuning voor uitgang op volledige schermstand).• Controleer of de lens op het scherm is gericht.• Druk op een willekeurige toets om het systeem te activeren (behalve het penpunt).
De LED werkt niet.	Controleer of de batterij leeg is.
De oranje LED blijft opgelicht	Het batterijvermogen is laag. Laad de batterij van de interactieve pen op.
De groene LED is permanent opgelicht, maar de cursor beweegt niet en het projectorscherm toont de melding "USB-verbinding niet gedetecteerd".	Controleer de verbinding van de mini-USB-kabel tussen uw computer en de S320wi-projector.

Kan Interactief niet selecteren	Controleer of er een pc-ingangsbron is (VGA, HDMI, Draadloos en LAN-bron)
Kan de pen niet gebruiken in de 3D-bron.	<p>a Ondersteunt het VGA- en HDMI-outputsignaal enkel bij 120 Hz.</p> <p>b Composiet/S-Video-outputsignaal bij 60 Hz en Component-outputsignaal worden niet ondersteund.</p>
Kan de pen niet gebruiken in de Composiet video- of S-videobron.	Composiet video of S-videobron niet ondersteund.
Kan penpunt niet gebruiken	Als de penpunt versleten is, moet u deze vervangen door een nieuwe.
Kan de draadloze USB-functie worden gebruikt wanneer u het USB-weergave gebruikt?	De draadloze USB-functie wordt niet ondersteund.

Geleidende signalen

Projectorstatus en controle	Beschrijving	Bedieningsknoppen		Indicator	
		Voeding	TEMP (oranje)	LAMP (oranje)	
Stand-bymodus	Projector in stand-bymodus. Gereed om in te schakelen.	BLAUW Knipperend	UIT	UIT	
Opwarmmodus	De projector heeft wat tijd nodig om op te warmen en in te schakelen.	BLAUW	UIT	UIT	
Lamp aan	Projector in normale modus, gereed om een beeld weer te geven. Opmerking: Het OSD-menu is niet geopend.	BLAUW	UIT	UIT	
Koelmodus	De projector is bezig met afkoelen om uit te schakelen.	BLAUW	UIT	UIT	
Afkoelen vóór de energiebesparingsmodus	De projector heeft ongeveer 60 seconden nodig om af te koelen voordat deze naar de energiebesparingsmodus gaat.	ORANJE	UIT	UIT	
Projector oververhit	De ventilatieopeningen zijn mogelijk geblokkeerd of de omgevingstemperatuur is hoger dan 35°C. De projector wordt automatisch uitgeschakeld. Controleer de ventilatieopeningen niet zijn geblokkeerd en of de omgevingstemperatuur binnen het gebruiksbereik ligt. Neem contact op met Dell als het probleem zich blijft voordoen.	UIT	ORANJE	UIT	
De lampaandrijving is oververhit	De lampaandrijving is oververhit. De ventilatieopeningen zijn mogelijk geblokkeerd. De projector wordt automatisch uitgeschakeld. Schakel het scherm opnieuw in nadat de projector is afgekoeld. Neem contact op met Dell als het probleem zich blijft voordoen.	ORANJE	ORANJE	UIT	
Ventilator defect	Een van de ventilators werkt niet. De projector wordt automatisch uitgeschakeld. Neem contact op met Dell als het probleem zich blijft voordoen.	UIT	ORANJE Knipperend	UIT	
Lampaandrijving defect	De lampaandrijving is defect. De projector wordt automatisch uitgeschakeld. Koppel de voedingskabel los en schakel het beeldscherm opnieuw in. Neem contact op met Dell als dit probleem zich blijft voordoen.	ORANJE Knipperend	UIT	ORANJE Knipperend	
Kleurenwiel defect	Het kleurenwiel kan niet worden gestart. Er is een fout opgetreden in de projector en de projector wordt automatisch uitgeschakeld. Koppel na 3 minuten de voedingskabel los en schakel het beeldscherm opnieuw in. Neem contact op met Dell als dit probleem zich blijft voordoen.	BLAUW	ORANJE Knipperend	ORANJE Knipperend	
Lamp defect	De lamp werkt niet. Vervang de lamp.	UIT	UIT	ORANJE	
Defect - gelijkstroomvoeding (+12V)	De voeding is onderbroken. De projector wordt automatisch uitgeschakeld. Koppel na 3 minuten de voedingskabel los en schakel het beeldscherm opnieuw in. Neem contact op met Dell als dit probleem zich blijft voordoen.	ORANJE Knipperend	ORANJE	ORANJE	
De aansluiting van de lampmodule is mislukt	De aansluiting van de lampmodule is mogelijk defect. Controleer de lampmodule en kijk of deze module goed is geïnstalleerd. Neem contact op met Dell als het probleem zich blijft voordoen.	UIT	UIT	ORANJE Knipperend	

Begeleidingssignalen LED interactieve pen

PEN-status	Beschrijving	Indicator		Stroom en items / tijden controleren
		Groene kleur	Oranje kleur	
Normale modus 1	Pen gericht naar het scherm met de koppeling.	Stabiel AAN	UIT	
Normale modus 2	Pen niet gericht naar het scherm, maar met de koppeling.	Knipperend 0,02s AAN/1s UIT	UIT	Gaat na 3 minuten naar de slaapstand
Zoeken van open netwerkmodus	Wanneer de pen een open netwerk zoekt (groen lampje knippert elke 2 seconden tweemaal). Wanneer u de penpuntknop en de functieknop gedurende 5 sec ingedrukt houdt, verandert de pen naar deze modus.	Knippert 0,1s AAN/0,1s UIT & 0,1s AAN/1,7s UIT	UIT	Als het koppelen van de pen met de projector niet is gelukt, gaat de pen na 3 minuten naar de slaapstand.
Zoeken van vaste netwerkmodus	Wanneer de pen een vast netwerk zoekt.	Knippert 0,3s AAN/0,3s UIT	UIT	Als het koppelen van de pen met de projector niet is gelukt, gaat de pen na 3 minuten naar de slaapstand.
Paarstand	Als u de functieknop gedurende 5 sec. ingedrukt houdt, zal het groene lampje elke 15 sec. één keer knipperen (gedurende 10 seconden).	Knippert 0,15s AAN/0,15s UIT	UIT	Als het koppelen van de pen met de projector is gelukt, gaat de pen naar de modus Koppelen gelukt. Als het koppelen van de pen met de projector niet is gelukt, gaat de pen na 10 seconden naar de stand Koppelen mislukt.
Modus Koppelen gelukt	Wanneer het koppelen van de pen met de projector is gelukt na de paarstand (groene en oranje lampjes knipperen afwisselend gedurende 3 seconden).	Knippert 0,3s AAN/0,3s UIT	Knippert 0,3s UIT /0,3s AAN	Naar de paarstand gaan en gelukte koppeling binnen 10 seconden
Modus Koppelen mislukt	Wanneer het koppelen van de pen met de projector is mislukt na de paarstand (groene en oranje lampjes knipperen samen gedurende 3 seconden).	Knippert 0,3s AAN/0,3s UIT	Knippert 0,3s AAN/0,3s UIT	Naar de paarstand gaan en mislukte koppeling binnen 10 seconden
Slaapstand	Ga naar de slaapstand om energie te besparen.	Stabiel AAN 3 sec.	Stabiel AAN 3 sec.	1. Pen niet gericht naar het scherm, maar met de koppeling; gaat na 3 minuten naar de slaapstand. 2. Gaat naar de slaapstand na het zoeken van 3 cycli van AP-kanaal zonder koppeling.
Laag batterijvermogen	Het batterijvermogen van de pen is laag. Er is nog batterijvermogen resterend voor 2 uren.	UIT	Knippert 0,1s AAN/1s UIT	De MSP450 zal de batterijcapaciteit bij normaal gebruik controleren. Dit LED-waarschuwingssignaal wordt weergegeven wanneer de batterijcapaciteit laag is
De batterij is leeg en kan PB niet uitvoeren.	De fotosensor en de RF-module kunnen niet correct werken. De pen kan niet normaal werken.	UIT	Stabiel AAN	De batterij van de pen is leeg. De voeding werkt alleen voor MSP450. De waarschuwings-LED verschijnt 1 minuut om energie te besparen en gaat vervolgens naar de slaapstand. De pen kan niet worden gebruikt in deze status.
Batterij opladen wanneer het batterijvermogen laag is	De pen op de lader plaatsen of de USB-kabel aansluiten op de laptop	Nvt.	Stabiel AAN	
Batterij opladen wanneer de batterij vol is	De pen op de lader plaatsen of de USB-kabel aansluiten op de laptop	Nvt.	UIT	

De lamp vervangen

△ LET OP: Voordat u begint met een procedure van dit hoofdstuk, dient u de veiligheidsrichtlijnen op pagina 11 na te lezen.

Vervang de lamp als het bericht "**De lamp nadert het einde van zijn nuttig gebruik op vol vermogen. Vervanging aanbevolen. www.dell.com/lamps**" op het scherm verschijnt. Als het probleem zich blijft voordoen nadat u de lamp hebt vervangen, dient u contact op te nemen met Dell™. Zie Contact opnemen met Dell™ op pagina 144 voor meer informatie.

△ LET OP: Gebruik een originele lamp om een veilige en optimale bedrijfsstoestand van uw projector te garanderen.

△ LET OP: De lamp wordt zeer heet tijdens het gebruik. Probeer nooit de lamp te vervangen voordat de projector minstens 30 minuten is afgekoeld.

△ LET OP: Raak nooit de gloeipeer of het glas van de lamp aan. Projectorlampen zijn zeer breekbaar en kunnen uiteenspatten wanneer u deze aanraakt. De glasscherven zijn scherp en kunnen letsels veroorzaken.

△ LET OP: Als de lamp uiteenspat, moet u alle gebroken stukjes uit de projector verwijderen en wegwerpen of recycleren in overeenstemming met de lokale of nationale wetgeving. Zie www.dell.com/hg voor meer informatie.

- 1 Schakel de projector uit en koppel de voedingskabel los.
- 2 Laat de projector gedurende minstens 30 minuten afkoelen.
- 3 Maak de 2 schroeven die het lampdeksel vasthouden los en verwijder het deksel.
- 4 Maak de 2 schroeven die de lamp vasthouden los.
- 5 Trek de lamp omhoog met de metalen hendel.



OPMERKING: Dell™ kan eisen dat de lampen die onder garantie worden vervangen, worden teruggestuurd naar Dell™. Neem anders contact op met uw lokaal afvalverwerkingsbedrijf voor het adres van de dichtstbijzijnde verzamelplaats voor batterijen.

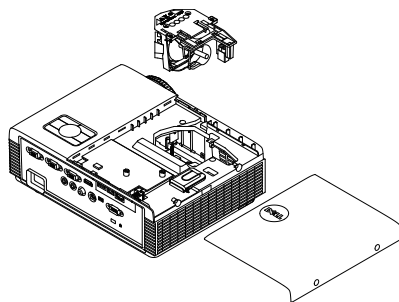

- 6 Plaats een nieuwe lamp.
- 7 Maak de 2 schroeven die de lamp vasthouden vast.
- 8 Plaats het lampdeksel terug en maak de 2 schroeven vast.

9 Voer een reset uit van de gebruikstijd van de lamp door “Ja” te selecteren voor **Reset lamp** in het OSD-menu **Stroominstellingen** onder **Gevorderd** (zie **Stroominstellingen** in het menu **Gevorderd** op pagina 69). Wanneer een nieuwe lampmodule wordt geplaatst, zal de projector deze automatisch detecteren en de lampuren opnieuw instellen.



LET OP: Verwijderen van de lamp (alleen voor de Verenigde Staten)

 DE LAMP(EN) IN DIT PRODUCT BEVATTEN KWIK EN MOETEN WORDEN GERECYCLED OF VERWIJDERD VOLGENS DE LOKALE, REGIONALE OF NATIONALE WETTEN. GA NAAR WWW.DELL.COM/HG VOOR MEER INFORMATIE OF NEEM CONTACT OP MET DE ELECTRONIC INDUSTRIES ALLIANCE OP WWW.EIAE.ORG. RAADPLEEG DE SITE VOOR SPECIFIEKE INFORMATIE OVER HET VERWIJDEREN VAN LAMPEN.

Specificaties

Lampklep	0,55" XGA S450 DMD, DarkChip3™
Helderheid	3000 ANSI-lumen (max.)
Contrastverhouding	2200:1 standaard (volledig aan/volledig uit)
Gelijkvormigheid	80% Standaard (Japan standaard - JBMA)
Aantal pixels	1024 x 768 (XGA)
Beeldverhouding	4:3
Weergeefbare kleuren	1,07 miljoen kleuren
Snelheid kleurenwiel	2 X 1 X voor 3D-weergave
Projectielens	F-Stop: F/ 2,8 Effectieve brandpuntsafstand-7,26 mm Vaste lens, alleen digitale zoom Spreidingsverhouding =0,626 breedhoek en tele
Offset-verhouding	115±5%
Grootte projectiescherm	80 - 762 cm (diagonaal)
Projectiebereik	0,4 m ~ 3,82 m
Videocompatibiliteit	Composiet Video / S-Video: NTSC (J, M, 4.43), PAL (B, D, G, H, I, M, N), SECAM (B, D, G, K, K1, L) Component-video via VGA: 1080i/p, 720p, 576i/p, 480i/p HDMI-ingang: 1080p, 720p, 576i/p, 480i/p
Voeding	Universeel AC 100-240 50-60 Hz met PFC-ingang

Energieverbruik

Normale modus: 305 W \pm 10% @ 110 Vac

Ecologie-modus: 225 W \pm 10% @ 110 Vac

Energiebesparingsmodus: <15 W (Draadloos en
Netwerk aan)

Stand-bymodus: < 0,5 W (netwerk uit, en
VGA_OUT uit, en Draadloos uit)

Audio

1 luidspreker x 5 watt RMS

Geluidsniveau

35 dB(A) Normale modus, 31 dB(A) Ecologie-
modus

Projectorgewicht

3,18 kg

Interactief pengewicht

60 g (met li-ion-batterij)

Projectorafmetingen
(B x H x D)

288 x 92 x 220 mm

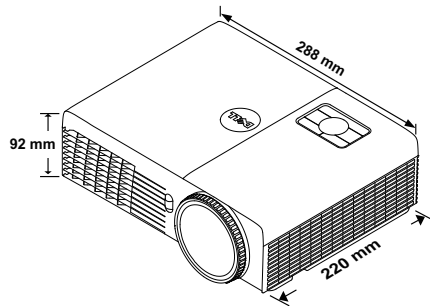

Interactieve penafmetingen 22,46 x 23,79 x 169,17 mm
(B x H x D) alleen voor
S320wi

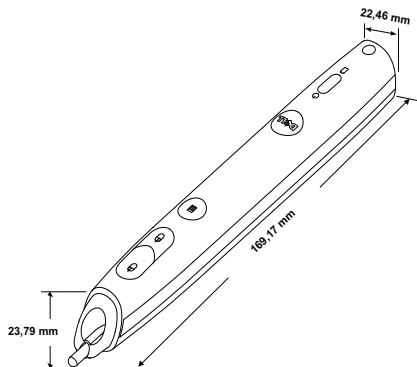

Omgeving

Bedrijfstemperatuur: 5°C - 35°C
Vochtigheid: maximum 80%
Opslagtemperatuur: 0°C tot 60°C
Vochtigheid: maximum 90%
Verzendtemperatuur: -20°C tot 60°C

I/O-aansluitingen (voor S320/S320wi)

Vochtigheid: maximum 90%

Voeding: Een wisselstroomaansluiting (3 pins - C14-ingang)

VGA-ingang: Twee 15-pins D-sub-aansluitingen (blauw), VGA-A en VGA-B, voor analoge RGB/Component-ingangssignalen.

VGA-uitgang: Één 15-pins D-sub-aansluiting (zwart) voor VGA-A-loopthrough.

S-Video-ingang: Één standaard 4-pins min. DIN S-Video-aansluiting voor Y/C-sigitaal.

Composiet video-ingang: Een gele RCA-stekker voor CVBS-sigitaal.

HDMI-ingang: Één HDMI-aansluiting als ondersteuning voor HDMI 1.3. HDCP-compatibel.

Analoge audio-ingang: één 3,5 mm stereo mini telefoonstekker (blauw).

Variabele audio-uitgang: Één 3,5 mm stereo mini telefoonstekker (groen).

USB-poort (type B): Een mini-USB-slaaf voor ondersteuning op afstand en interactieve pen.

RS232-poort: Één 9-pins D-sub voor RS232-communicatie.

USB-poort (type A) (geïntegreerd voor S320wi): Één USB-aansluiting voor foto/PtG-viewer (JPG/PPT-indeling).

USB-poort (type B) (geïntegreerd voor S320wi): Een USB-aansluiting voor ondersteuning USB-scherm.

RJ45 poort (geïntegreerd voor S320wi) Één RJ45-aansluiting voor bediening van de projector via het netwerk en LAN-scherm.

Draadloze dongle (geïntegreerd voor S320wi)	<p>Standaard voor draadloos: IEEE802.11b/g/n</p> <p>Draadloos: Eén WiFi USB-aansluiting (type A) voor de ondersteuning van de draadloze dongle (geïntegreerde WiFi, USB-interface).</p> <p>OS-omgeving: Windows 7/Vista/XP/2000, MAC OS X</p> <p>Ondersteuning: Presentatie dia's en projectorbediening.</p> <p>Aansluiting van maximaal 30 gebruikers per keer mogelijk.</p> <p>4-in-1 gesplitst scherm. Er kunnen 4 presentatiedia's worden weergegeven op het scherm.</p> <p>Modus Vergaderbeheer.</p> <p>Ondersteunt Audioprojectie (mogelijk moet stuurprogramma worden geïnstalleerd. Download dit van support.dell.com).</p>
Lamp	Philips lamp 240 watt, door gebruiker vervangbaar
Levensduur lamp	<p>Zonder beeldzorg</p> <p>Normale modus: maximaal 3000 uur</p> <p>ECO-modus: maximaal 4000 uur</p> <p>Met beeldzorg</p> <p>Normale modus: maximaal 4000 uur</p> <p>ECO-modus: maximaal 5000 uur</p>



OPMERKING: De classificatie van de levensduur van de lamp is alleen een beoordeling van de afname van helderheid. Dit is geen specificatie voor de tijd tot de lamp defect raakt en geen licht meer geeft. De levensduur van de lamp wordt gedefinieerd als de tijd die nodig is om meer dan 50 procent van een lamponsterbevolking de helderheid te laten verminderen met ongeveer 50 procent van de vastgestelde lumens van de opgegeven lamp. De classificatie van de levensduur van de lamp wordt op geen enkele manier gegarandeerd. De werkelijke bedrijfsduur van een projectorlamp zal verschillen afhankelijk van de gebruiksomstandigheden en de gebruikspatronen. Het gebruik van een projector in veeleisende omstandigheden, zoals in stofrijke omgevingen, bij hoge temperaturen, bij meerdere uren gebruikt per dag en bij abrupt uitschakelen, zal zeer waarschijnlijk leiden tot een kortere bedrijfsduur van de lamp of tot een mogelijk defect van de lamp.



OPMERKING: Alle optische prestatie wordt gemeten onder de conditie van de interactieve pen uit binnen de gebruikershandleiding of productspecificatie.

Toewijzing RS232-pin

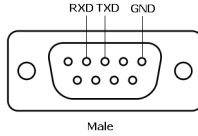

RS232-protocol

- Communicatie-instellingen

Aansluitingsinstellingen	Waarde
Baudsnelheid	19200
Gegevensbits	8
Pariteit	Geen
Stopbits	1

- Opdrachttypes

Om het OSD-menu te openen en de instellingen aan te passen.

- Syntaxis voor besturingsopdrachten (van pc naar projector)

[H][AC][SoP][CRC][ID][SoM][COMMAND]

- Voorbeeld: Opdracht Voeding AAN (lage bytes eerst verzenden)

--> 0xBE, 0xEF, 0x10, 0x05, 0x00, 0xC6, 0xFF, 0x11, 0x11, 0x01, 0x00, 0x01

- Lijst met besturingsopdrachten

De laatste RS232-code kunt u weergeven via de ondersteuningswebsite van Dell op support.dell.com.

Om de laatste SNMP-opdrachten kunt u weergeven via de ondersteuningswebsite van Dell op support.dell.com.

Compatibiliteitsmodi (Analog/Digitale)

Resolutie	Vernieuwingsfrequentie (Hz)	Hsynch. frequentie (KHz)	Pixelklok (MHz)
640 x 350	70,087	31,469	25,175
640 x 480	59,940	31,469	25,175
640 x 480 p60	59,940	31,469	25,175
720 x 480 p60	59,940	31,469	27,000
720 x 576 p50	50,000	31,250	27,000
720 x 400	70,087	31,469	28,322
640 x 480	75,000	37,500	31,500
848 x 480	60,000	31,020	33,750
640 x 480	85,008	43,269	36,000
800 x 600	60,317	37,879	40,000
800 x 600	75,000	46,875	49,500
800 x 600	85,061	53,674	56,250
1024 x 768	60,004	48,363	65,000
1280 x 720 p50	50,000	37,500	74,250
1280 x 720 p60	60,000	45,000	74,250
1920 x 1080 i50	50,000	28,125	74,250
1920 x 1080 i60	60,000	33,750	74,250
1280 x 720	59,855	44,772	74,500
1024 x 768	75,029	60,023	78,750
1280 x 800	59,810	49,702	83,500
1366 x 768	59,790	47,712	85,500
1360 x 768	60,015	47,712	85,500
1024 x 768	84,997	68,677	94,500
1440 x 900	59,887	55,935	106,500
1152 x 864	75,000	67,500	108,000
1280 x 960	60,000	60,000	108,000
1280 x 1024	60,020	63,981	108,000
1152 x 864	85,000	77,095	119,651
1400 x 1050	59,978	65,317	121,750
1280 X 800	84,880	71,554	122,500
1280 x 1024	75,025	79,976	135,000
1440 X 900	74,984	70,635	136,750
1680 x 1050	59,954	65,290	146,250
1280 x 960	85,002	85,938	148,500
1920 x 1080	60,000	67,500	148,500
1400 X 1050	74,867	82,278	156,000
1280 x 1024	85,024	91,146	157,000
1440 X 900	84,842	80,430	157,000
1600 x 1200	60,000	75,000	162,000

800 x 600	119,972	76,302	73,250
1024 x 768	119,989	97,551	115,500
1280 x 720	120,000	101,563	146,250



OPMERKING: De verversnelheid van de timings bij 120 Hz (grijs gebied) kan ondersteund worden in 3D-modus.

Contact opnemen met Dell

Klanten in de Verenigde Staten, kunnen het nummer 800-WWW-DELL (800-999-3355) bellen.



OPMERKING: Als u geen actieve internetverbinding hebt, kunt u de contactgegevens vinden op uw aankoopfactuur, de leveringsnota, de rekening of in de productcatalogus van Dell.

Dell™ biedt meerdere opties voor online en telefonische ondersteuning en service. De beschikbaarheid verschilt afhankelijk van het land en het product en sommige services zijn mogelijk niet beschikbaar in uw regio. Om contact op te nemen met Dell met betrekking tot de verkoop, technische ondersteuning of klantendienst:

- 1 Bezoek support.dell.com.
- 2 Controleer uw land of regio in het vervolgkeuzemenu **Een land/regio kiezen** onderaan op de pagina.
- 3 Klik links op de pagina op **Contact opnemen met ons**.
- 4 Selecteer de koppeling van de geschikte service of ondersteuning voor uw behoeften.
- 5 Selecteer de voor u geschikte methode om contact op te nemen met Dell.

Contact opnemen met eInstruction

eInstruction biedt op telefoon gebaseerde en technische online-ondersteuningsopties. De beschikbaarheid verschilt afhankelijk van het land, maar er kan een e-mail worden gestuurd naar techsupport@einstruction.com voor gebruikers in elk land.

Technische ondersteuning V.S. eInstruction-software

Telefoon: 480-443-2214 of 800-856-0732

E-mail: Techsupport@einstruction.com

International technische ondersteuning eInstruction-software, EMEA

Telefoon: +33 1 58 31 1065

E-mail: EU.Support@einstruction.com

Technische ondersteuning via internet is beschikbaar op:

www.einstruction.com (in V.S.)

www.einstruction.de (in Duitsland)

www.einstruction.fr (in Frankrijk)

www.einstruction.it (in Italië)

www.einstruction.es (in Spanje)

Contact opnemen met Crestron

Creston biedt op telefoon gebaseerde en technische online-ondersteuningsopties. De beschikbaarheid verschilt afhankelijk van het land, maar er kan een e-mail worden gestuurd naar getroomview@crestron.com voor gebruikers in elk land.

Technische ondersteuning

In de VS en Canada

Telefoon: 877-516-5394

E-mail: roomviewsupport@crestron.com

Buiten de VS en Canada

Telefoon: +1 201-367-1037

E-mail: roomviewsupport@crestron.com

Bijlage: Woordenlijst

ANSI lumen — Een standaard voor het meten van de helderheid. Deze waarde wordt berekend door een vierkante meter van een beeld in negen gelijke rechthoeken te splitsen, de waarde van de lux-lezing (of helderheid) in het midden van elke rechthoek te meten en vervolgens een gemiddelde te maken van deze negen punten.

Beeldverhouding — De populairste hoogte-breedteverhouding is 4:3 (4 bij 3). De eerste televisie- en computervideoformaten hebben een hoogte-breedteverhouding van 4:3. Dit betekent dat de breedte van het beeld $\frac{4}{3}$ is van de hoogte.

Helderheid — De hoeveelheid licht die van een beeld, een projectiebeeld of een projectieapparaat wordt uitgezonden. De helderheid van de projector wordt gemeten in ANSI-lumen.

Kleurtemperatuur — het uitzicht van de kleur van wit licht. Een lage kleurtemperatuur impliceert een warmer licht (meer geel/rood) terwijl een hoge kleurtemperatuur een kouder licht (meer blauw) impliceert. De standaardeenheid voor de kleurtemperatuur is Kelvin (K).

Component Video — Een methode om kwaliteitsvideo te leveren in een formaat dat bestaat uit het luminantiesignaal en twee afzonderlijke chrominantiesignalen die worden gedefinieerd als Y'Pb'Pr' voor analoge componenten en Y'Cb'Cr' voor digitale componenten. Component video is beschikbaar op DVD-spelers.

Composiet Video — Een videosignaal dat luma (helderheid), chroma (kleur), burst (kleurreferentie) en sync (horizontale en verticale synchronisatiesignalen) combineert in een signaalgolfvorm die wordt gedragen via één draadpaar. Er zijn drie soorten formaten: NTSC, PAL en SECAM.

Gecomprimeerde resolutie — Als de invoerbeelden een hogere resolutie hebben dan de oorspronkelijke resolutie van de projector, wordt het resulterende beeld geschaald volgens de oorspronkelijke resolutie van de projector. De aard van de compressie in een digitaal apparaat betekent dat een deel van de beeldinhoud verloren is.

Contrastverhouding — Het bereik van lichte en donkere waarden in een beeld, of de verhouding tussen hun maximum- en minimumwaarden. Om deze verhouding te meten worden door de projectiesector twee methoden gebruikt:

- 1 *Volledig aan/uit* — meet de verhouding van de lichtuitvoer van een volledig wit beeld (volledig aan) en de lichtuitvoer van een volledig zwart beeld (volledig uit).
- 2 *ANSI* — meet een patroon van 16 afwisselende zwarte en witte rechthoeken. De gemiddelde lichtuitvoer van de witte rechthoeken wordt gedeeld door de gemiddelde lichtuitvoer van de zwarte rechthoeken om de ANSI-contrastverhouding te bepalen.

Volledig aan/uit contrast is altijd groter dan het ANSI-contrast voor dezelfde projector.

dB — decibel — Een eenheid die wordt gebruikt om het relatieve verschil, doorgaans tussen twee akoestische of elektrische signalen, uit te drukken in vermogen of intensiteit. Dit is gelijk aan het tienvoud van het gemeenschappelijke logaritme van de verhouding tussen de twee niveaus.

Diagonaal scherm — Een methode om de grootte van een scherm of een geprojecteerd beeld te meten. Dit wordt gemeten van de ene hoek naar de tegenoverliggende hoek. Een scherm met een hoogte van 2,75 m en een breedte van 3,65 m heeft een diagonaal van 4,6 meter. Dit document gaat ervan uit dat de diagonale afmetingen voor de traditionele 4:3 beeldverhouding van een computerbeeld zijn, zoals in het bovenstaande voorbeeld.

DHCP — Dynamic Host Configuration Protocol — Een netwerkprotocol waarmee een server automatisch een TCP/IP-adres aan een apparaat kan toewijzen.

DLP® — Digital Light Processing™ (Digitale lichtverwerking) — Dit is een reflectieve beeldtechnologie die door Texas Instruments is ontwikkeld en gebruik maakt van kleine gemanipuleerde spiegels. Het licht dat door een kleurfilter passeert, wordt naar de DLP-spiegels gestuurd die de RGB-kleuren schikken in een beeld dat op het beeld wordt geprojecteerd, ook bekend als DMD.

DMD — digitaal Micro-Mirror Device (digitaal micro-spiegelapparaat) — Elke DMD bestaat uit duizenden kantelende, microscopische spiegels in een aluminiumlegering die op een verborgen draagvlak zijn gemonteerd.

DNS — Domain Name System — Een internetservice die domeinnamen omzet in IP-adressen.

Brandpuntsafstand — De afstand van het oppervlak van een lens naar zijn brandpunt.

Frequentie — Dit is de snelheid van het herhalen van elektrische signalen in cycli per seconde. Wordt gemeten in Hz (Hertz).

HDCP — High-Bandwidth Digital-Content Protection — Een specificatie die door Intel™ Corporation is ontwikkeld om digitaal entertainment via digitale interfaces, zoals DVI, HDMI te beschermen.

HDMI — High-Definition Multimedia Interface — HDMI draagt zowel niet-gecomprimeerde hoge definitie video als digitale audio- en apparaatbeheergegevens over via één aansluiting.

Hz (Hertz) — eenheid van frequentie.

IEEE802.11 — Een reeks normen voor WLAN-netwerkcommunicatie (wireless local area network = draadloos lokaal netwerk). 802.11b/g gebruikt de 2,4 GHz band.

Trapeziumcorrectie — Een hulpmiddel dat de vervorming van een geprojecteerd beeld (doorgaans een effect met een brede bovenzijde en een smalle onderzijde) corrigeert. Dit is meestal te wijten aan een verkeerde hoek tussen de projector en het scherm.

Maximale afstand — De afstand van een scherm tot de projector kan de afstand zijn die nodig is om een beeld te projecteren dat bruikbaar (helder genoeg) is in een volledig verduisterde kamer.

Maximale beeldgrootte — Het grootste beeld dat een projector kan projecteren in een verduisterde kamer. Dit is doorgaans beperkt door het focusbereik van de optische onderdelen.

Minimale afstand — De dichtst mogelijke positie waarop een projector een beeld kan scherpstellen op het scherm.

NTSC— National Television Standards Committee. De Noord-Amerikaanse standaard voor video en uitzendingen met een videoformaat van 525 lijnen aan 30 beelden per seconde.

PAL— Phase Alternating Line. Een Europese standaard voor video en uitzendingen met een videoformaat van 625 lijnen aan 25 beelden per seconde.

Beeld omkeren — Functie waarmee u het beeld horizontaal kunt spiegelen. Wanneer tekst, afbeeldingen, enz. worden gebruikt bij een normale voorwaartse projectie, worden ze achterwaarts weergegeven. Beeld omkeren wordt gebruikt voor projectie achteraan.

RGB — rood, groen, blauw— Wordt doorgaans gebruikt om een beeldscherm te beschrijven dat afzonderlijke signalen vereist voor elk van de drie kleuren.

S-Video — Een standaard voor videotransmissie die een 4 pin mini-DIN-aansluiting gebruikt om video-informatie te verzenden via twee signaalkabels met de naam luminantie (helderheid, Y) en chrominantie (kleur, C). S-Video wordt ook Y/C genoemd.

SECAM— Een Franse en internationale zendstandaard voor video en uitzendingen, nauw verwant met PAL maar met een andere methode voor het verzenden van kleurinformatie.

SSID — Service Set Identifiers (Service Set-ID's) — een naam die wordt gebruikt om het specifieke draadloos LAN waarmee een gebruiker een verbinding wil maken, te identificeren.

SVGA — Super Video Graphics Array— 800 x 600 pixels.

SXGA — Super Extended Graphics Array, — 1280 x 1024 pixels.

UXGA — Ultra Extended Graphics Array—1600 x 1200 pixels.

VGA — Video Graphics Array — 640 x 480 pixels.

WEP — Wired Equivalent Privacy — Dit is een methode voor het coderen van communicatiegegevens. De coderingssleutel wordt gemaakt en alleen gemeld aan de gebruiker waarmee een communicatie bestaat. Hierdoor kunnen de communicatiegegevens niet worden gedecodeerd door derden.

XGA — Extended Video Graphics Array— 1024 x 768 pixels.

WXGA — Wide Extended Graphics Array — 1280 x 800 pixels.

Index

A

- Aansluiten op uw interactieve pen
 - Interactieve pen 28
 - Projectiescherm 28
 - USB-A-naar-mini-USB-B-kabel 28
 - VGA-naar-VGA-kabel 28
 - Voedingskabel 28
- Aansluitingspoorten
 - Audio-B-ingang linkerkanaal 13
 - Audio-B-ingang rechterkanaal 13
 - Composiet-video-aansluiting 13
 - HDMI-aansluiting 13
 - Mini-USB voor externe muis, Interactief functie en firmwareupdate. 13
 - RJ45-aansluiting 13
 - RS232-aansluiting 13
 - Sleuf beveiligingskabel 13
 - S-video-aansluiting 13
 - USB type A vieweraansluiting 13
 - USB type B
 - beeldscherm aansluiting 13
 - VGA-A-ingang (D-sub) 13
 - VGA-A-uitgang (beeldscherm loop-through) 13
 - VGA-B-ingang (D-sub) 13
- Afstandsbediening 37
 - IR-ontvanger 36

B

- Bedieningspaneel 35

C

- Contact opnemen met Dell 7, 130, 135

D

- De lamp vervangen 135
- De projector aansluiten
 - Aansluiten met een component-kabel 24
 - Aansluiten met een composiet-kabel 23
 - Aansluiten met een HDMI-kabel 25
 - Aansluiten met een S-videokabel 22
 - Aansluiten op een computer met een RS232-kabel 19, 20
 - Composiet videokabel 23
 - HDMI-kabel 25, 26, 27
 - Op de computer 17
 - RS232-kabel 19
 - S-videokabel 22
 - USB naar USB-kabel 17
 - USB-A-naar-USB-B-kabel 20
 - VGA- naar VGA-kabel 17, 18
 - VGA-naar-YPbPr-kabel 24

- Voedingskabel 17, 18, 19, 20, 22, 23, 24, 25, 26, 27
- De projector in-/uitschakelen
 - De projector inschakelen 30
 - De projector uitschakelen 30
- De scherpstelling van de projector regelen 32
 - Scherpstelring 32
- Dell
 - contact opnemen 144

H

- Het geprojecteerde beeld aanpassen 31
 - de projector verlagen
 - Regelwiel voor kantelhoek 31
 - De projectorhoogte regelen 31
- Hoofdeenheid 10
 - 5 W luidspreker 10
 - Bedieningspaneel 10
 - IR-Ontvangers 10
 - Lens 10
 - Lensafsluiting 10
 - Lenskap 10
 - Regelwiel voor kantelhoek 10
 - Tabblad Scherpstelling 10

I

- Interactieve pen
 - Aansluiting firmwareupgrade 11
 - Bedieningspaneel 11
 - Fotosensor 11

- LED-indicators 11
- Mini-USB-ladingsaansluiting 11
- Polsriemhouder 11
- Vervangbaar penpunt 11
- Voedingsschakelaar 11

O

- ondersteuning
 - contact opnemen met Dell 144
- OSD 51
 - Audio-input 54
 - Auto-Bijstellen 52
 - Gevorderd 55
 - Helderh/Contr 53
 - HELP 74
 - Hoofdmenu 51
 - INGANGSBRON MEERDERE BEELDSCHERMEN 52
 - INV.SEL. 51
 - TAAL 74
 - Videostand 53
 - VOLUME 54

P

- Problemen oplossen 127
 - Contact opnemen met Dell 127

S

- Specificaties
 - Aantal pixels 137
 - Afmetingen 138
 - Audio 138
 - Contrastverhouding 137

Energieverbruik 138
Gelijkvormigheid 137
Geluidsniveau 138
Gewicht 138
Grootte projectiescherm 137
Helderheid 137
I/O-aansluitingen 139
Lampklep 137
Omgevings 139
Projectiebereik 137
Projectielens 137
RS232-protocol 141
Snelheid kleurenwiel 137
Videocompatibiliteit 137
Voeding 137
Weergeefbare kleuren 137

T

telefoonnummers 144